



Цифровая супергибридная система
KX-TD816RU
KX-TD1232RU

**Добавленные и измененные функции для
Инструкции по эксплуатации**

В данном Руководстве пропущены последние буквы “RU” после номера каждой модели.

Версия ROM: KX-TD816RU – P371C / 372C; KX-TD1232RU – P271C / 272C; и более поздние версии

Содержание

Добавленные функции

Раздел 1.1 Конфигурация	6
Расположение органов управления	7
Подсоединение	16
Функциональные кнопки	17
Начальные установки для телефонов КХ-Т7400 и КХ-Т7500	19
Раздел 2.2 Программирование	
Выбор двуязычного дисплея	23
Справки по оплате	24
Назначение гибко назначаемой кнопки	35
Установка режима сопровождения реального вызова	43
Установка режима включения/выключения звонка для виртуальной добавочной линии	44
Назначение номера/имени скоростного набора абонента	45
Раздел 3.2 Функции цифрового системного телефона	
Представление идентификационного номера вызывающего/подсоединенного абонента (CLIP/COLP)	52
Отображение информации о входящем внешнем вызове на дисплее телефона	54
Регистрация информации о входящем внешнем вызове	56
Блокировка регистрации информации о входящем внешнем вызове	58
Режим регистрации информации о входящем внешнем вызове	60
Отображение информации о вызове	61
Обслуживание E&M (TIE)-линии	62
Срочный звонок	64
Выключение микрофона телефонной трубки	65
Доступ к сервисам сети ISDN	66
Текущий контроль звонка (LCS)	68
Вход / выход из системы	74
Монитор состояния снятой трубки	76
Фантомный добавочный номер	77
Быстрый набор номера	79
Двусторонняя запись в системе голосовой почты	80
Равномерное распределение звонков (UCD)	81
Режим пользовательского программирования	82
Скрытое сообщение о вызове при снятой трубке (OHCA)	84
Раздел 3.3 Сервисные функции оператора	
Отмена блокировки регистрации информации о входящем внешнем вызове	86
Гостиничный сервис	87
Управление паролем текущего контроля звонка	96
Раздел 3.4 Специальные функции дисплея	97
Перевод вызова на заранее запрограммированный номер / Режим “Не беспокоить”	98
Функции дисплея КХ-Т7235	100
Функции дисплея КХ-Т7431 / КХ-Т7433 / КХ-Т7436 / КХ-Т7531 / КХ-Т7533 / КХ-Т7536	106
Раздел 4.1 Конфигурация	
Расположение органов управления	117
Подсоединение	119
Функциональные кнопки	119

Содержание

Раздел 4.2 Функции консоли прямого выбора абонента	
Работа кнопок ANSWER / RELEASE	120
Раздел 5.2 Функции однолинейного телефона	
Перевод вызова на внешнюю (CO) линию	121
Вход/выход из системы	122
Быстрый набор номера	123
Равномерное распределение звонков (UCD)	124
Измененные функции	
Номера внешних (CO) линий	126
Раздел 1.1 Конфигурация	
Гибко назначаемые кнопки	126, 136
Раздел 2.1 Инструкции по программированию	
Схема программирования абонента	126, 137
Раздел 2.2 Программирование	
Назначение номера / имени скоростного набора абонента	126, 45
Кнопка перевода голосовой почты (VM) на другую добавочную линию	126
Раздел 3.2 Функции цифрового системного телефона и	
Раздел 5.2 Функции однолинейного телефона	
Фоновая музыка (BGM)	126, 138
Перевод вызова на добавочную линию	126
Сигнал занятому абоненту (BSS)	126
Переназначение звонков	127
Прямой доступ в систему (DISA)	132
Не беспокоить (DND)	133
Звонки по домофону	133
Ночное функционирование	133
Интеграция голосовой почты	133
Сообщение о звонке при снятой трубке (OHCA)	134, 139
Системный скоростной набор	134
Ожидание сообщения	135, 155
Раздел 3.3 Сервисные функции оператора	
Внешний источник фоновой музыки (BGM)	134, 141
Включение / Отключение ночного режима работы	134, 144
Исходящее сообщение (OGM)	134, 148
Дистанционное управление блокировкой абонента	134, 154
Раздел 3.4 Специальные функции дисплея	135, 97

Добавленные функции

Кроме выполнения основных функций телефонного обслуживания (направления и приема вызовов), цифровые системные телефоны (DPT) серий КХ-Т7400 и КХ-Т7500 фирмы Panasonic предназначены для реализации разных функций систем КХ-TD816 и КХ-TD1232.

	КХ-Т7431	КХ-Т7433	КХ-Т7436	КХ-Т7450
Дисплей	16 симв/строка, 1-строчный ЖКД	Вертикальный, 16 симв/строка, 3-строчный ЖКД	Вертикальный, 24 симв/строка, 6-строчный ЖКД	Отсутствует
Программируемые кнопки и функциональные кнопки	Отсутствуют	3 программируемые кнопки	3 программируемые кнопки / 10 функциональных кнопок	Отсутствуют
Диск быстрого набора	Да	Да	Да	Да
СО кнопки	12	24	24	12
Фиксированные функциональные кнопки	См. подраздел “Фиксированные кнопки” в настоящем разделе.			

	КХ-Т7520	КХ-Т7531	КХ-Т7533	КХ-Т536	КХ-Т7550
Дисплей	Отсутствует	16 симв/строка, 1-строчный ЖКД	Вертикальный, 16 симв/строка, 3-строчный ЖКД	Вертикальный, 24 симв/строка, 6-строчный ЖКД	Отсутствует
Программируемые кнопки и функциональные кнопки	Отсутствуют	Отсутствуют	3 программируемые кнопки	3 программируемые кнопки / 10 функциональных кнопок	Отсутствуют
Диск быстрого набора	Да	Да	Да	Да	Да
СО кнопки	12	12	12	12	12
Фиксированные функциональные кнопки	См. подраздел “Фиксированные кнопки” в настоящем разделе.				

Для пользователей телефонов КХ-Т7400 и КХ-Т7500

Изображения кнопок, представленные в основной Инструкции по эксплуатации и дополнительных Руководствах, отличаются от реальной аппаратуры. Пожалуйста, используйте соответствующую кнопку на Вашем телефоне.

■ KX-T7433

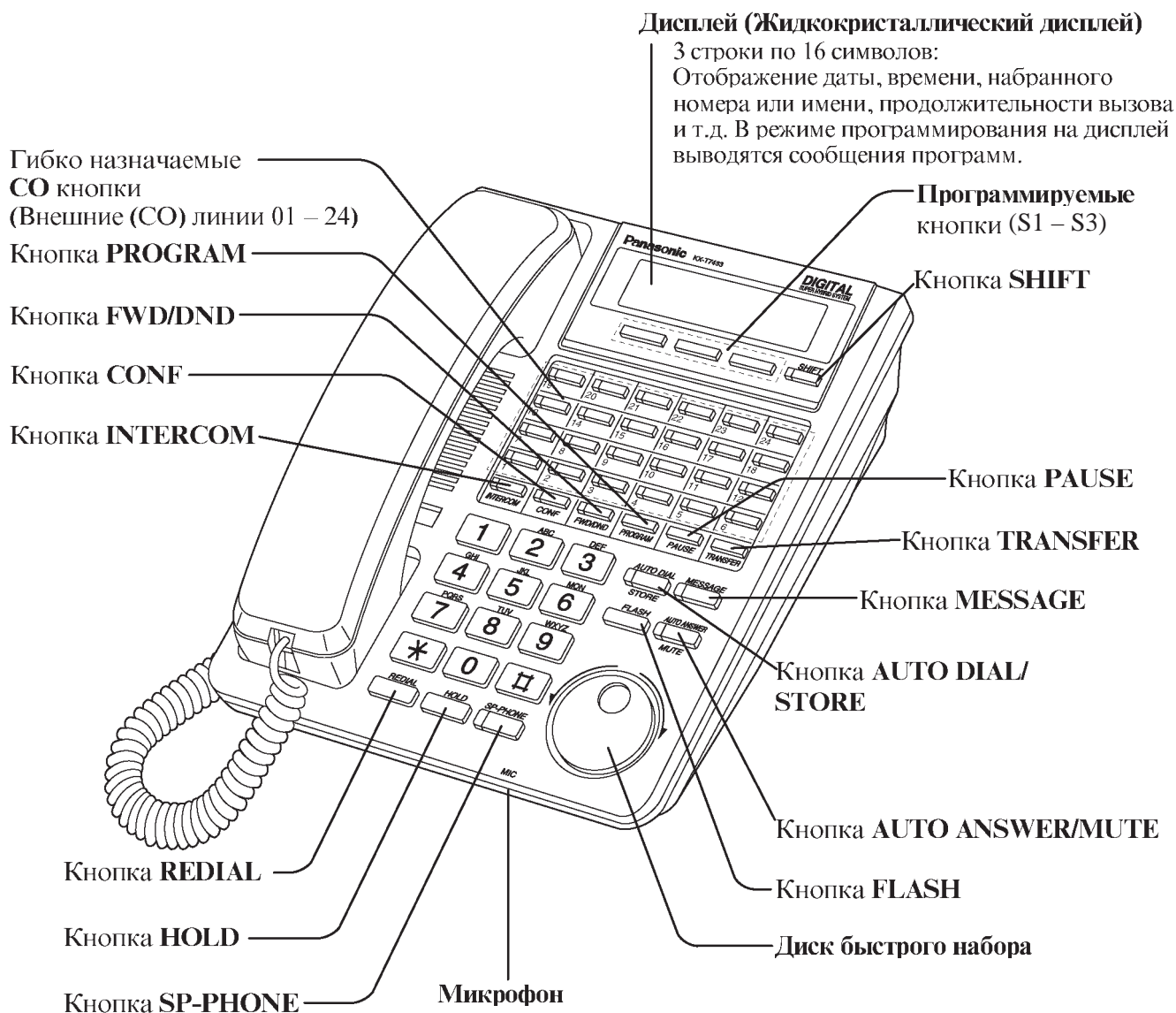
**Чтобы поднять или опустить дисплей:****– Чтобы поднять дисплей**

- 1 Нажмите кнопку LCD ADJ.
- 2 Поднимите дисплей.

– Чтобы опустить дисплей

- 1 Нажмите кнопку LCD ADJ.
- 2 Опустите дисплей.

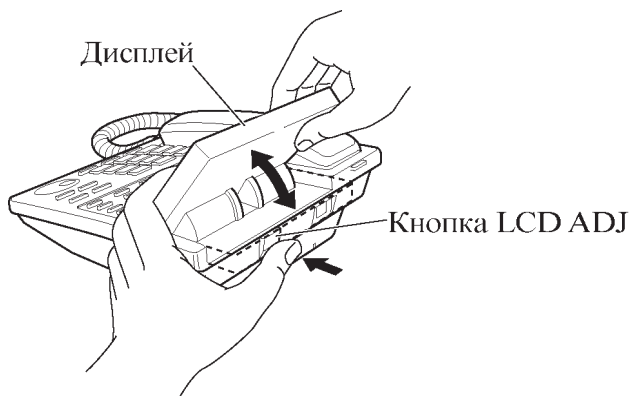

■ KX-T7436

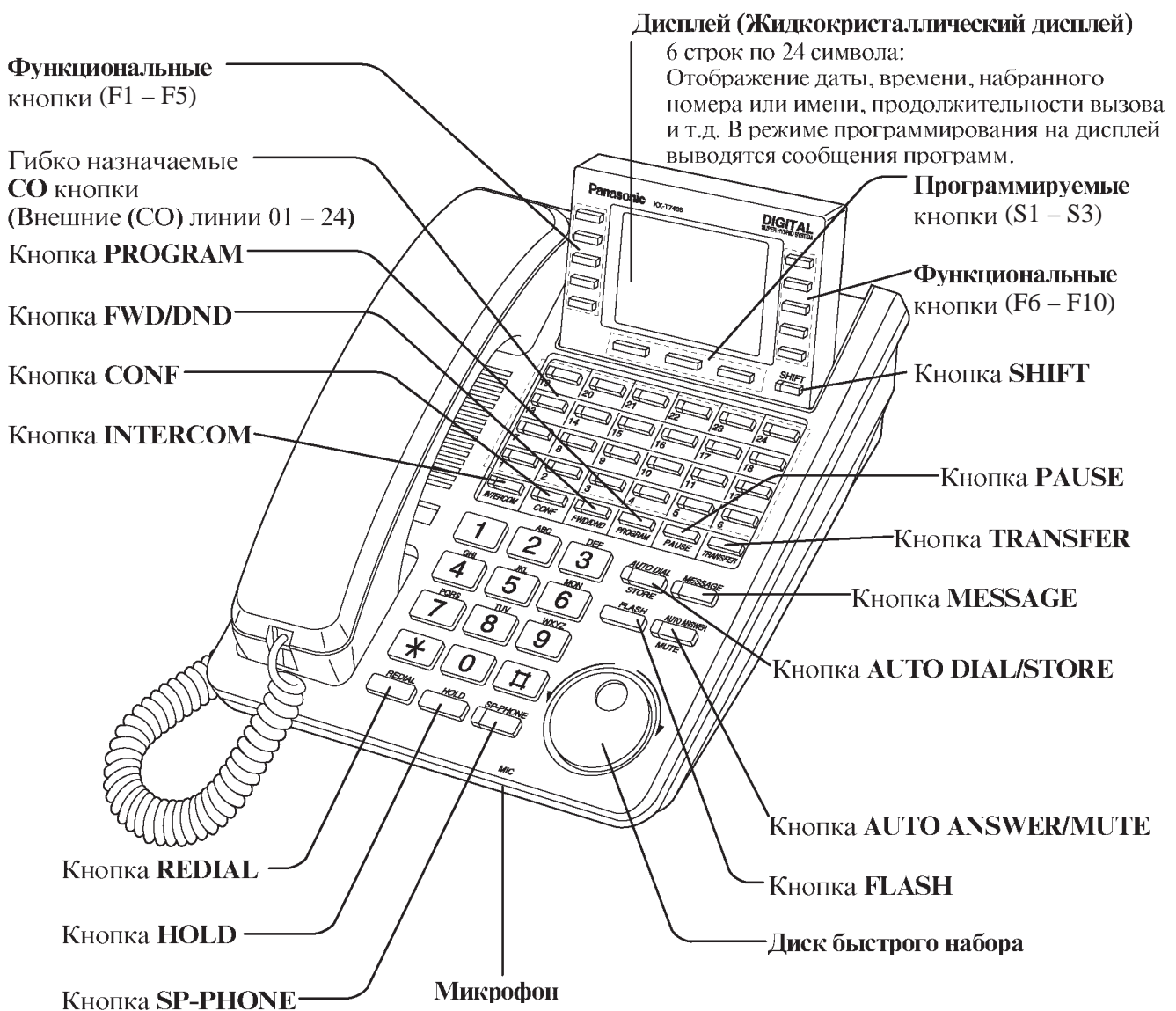
**Чтобы поднять или опустить дисплей:**– **Чтобы поднять дисплей**

- 1 Нажмите кнопку LCD ADJ.
- 2 Поднимите дисплей.

– **Чтобы опустить дисплей**

- 1 Нажмите кнопку LCD ADJ.
- 2 Опустите дисплей.

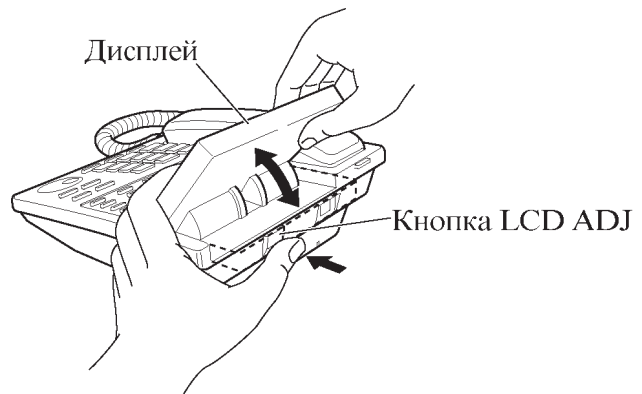

■ KX-T7450

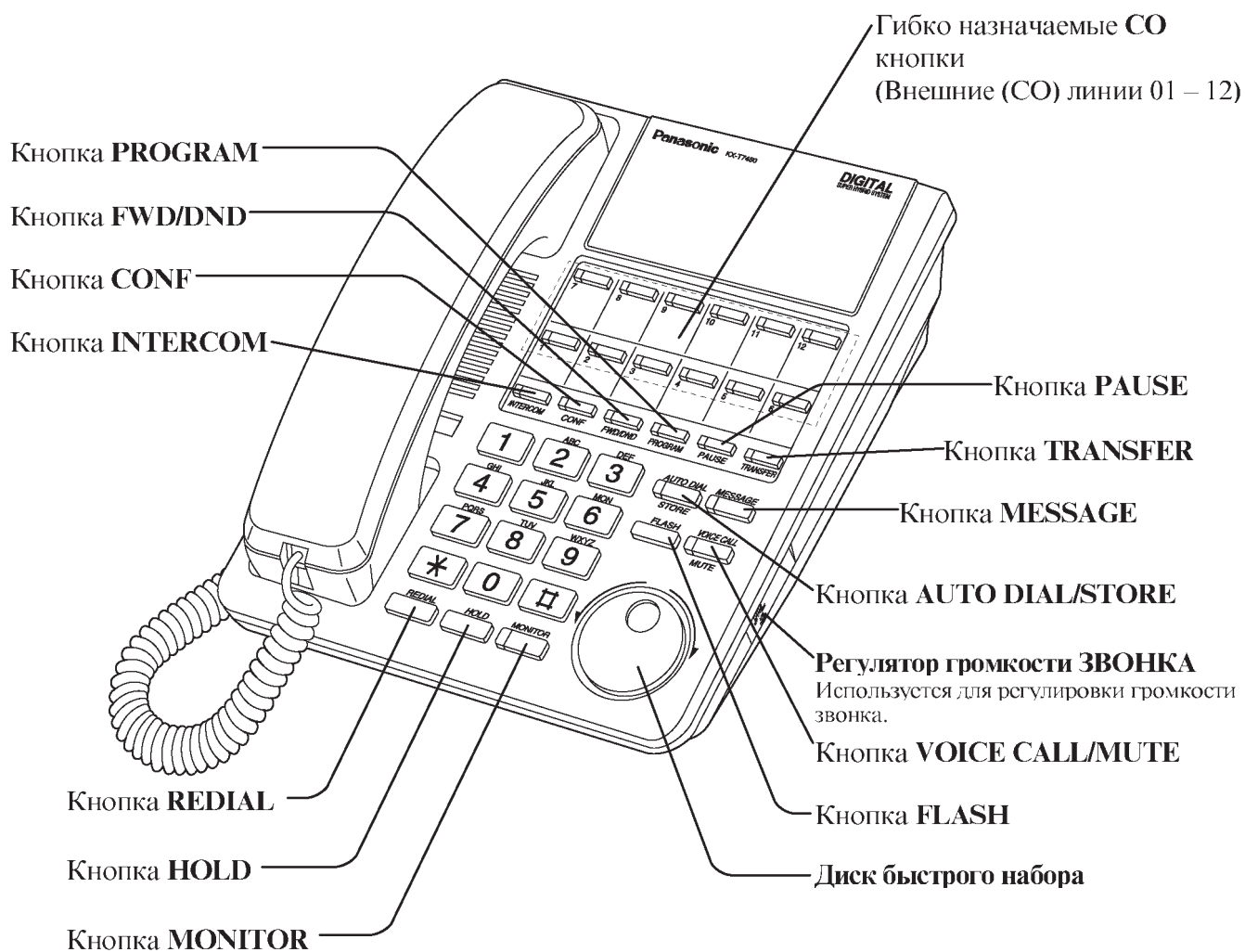

1.1

Конфигурация

■ KX-T7520

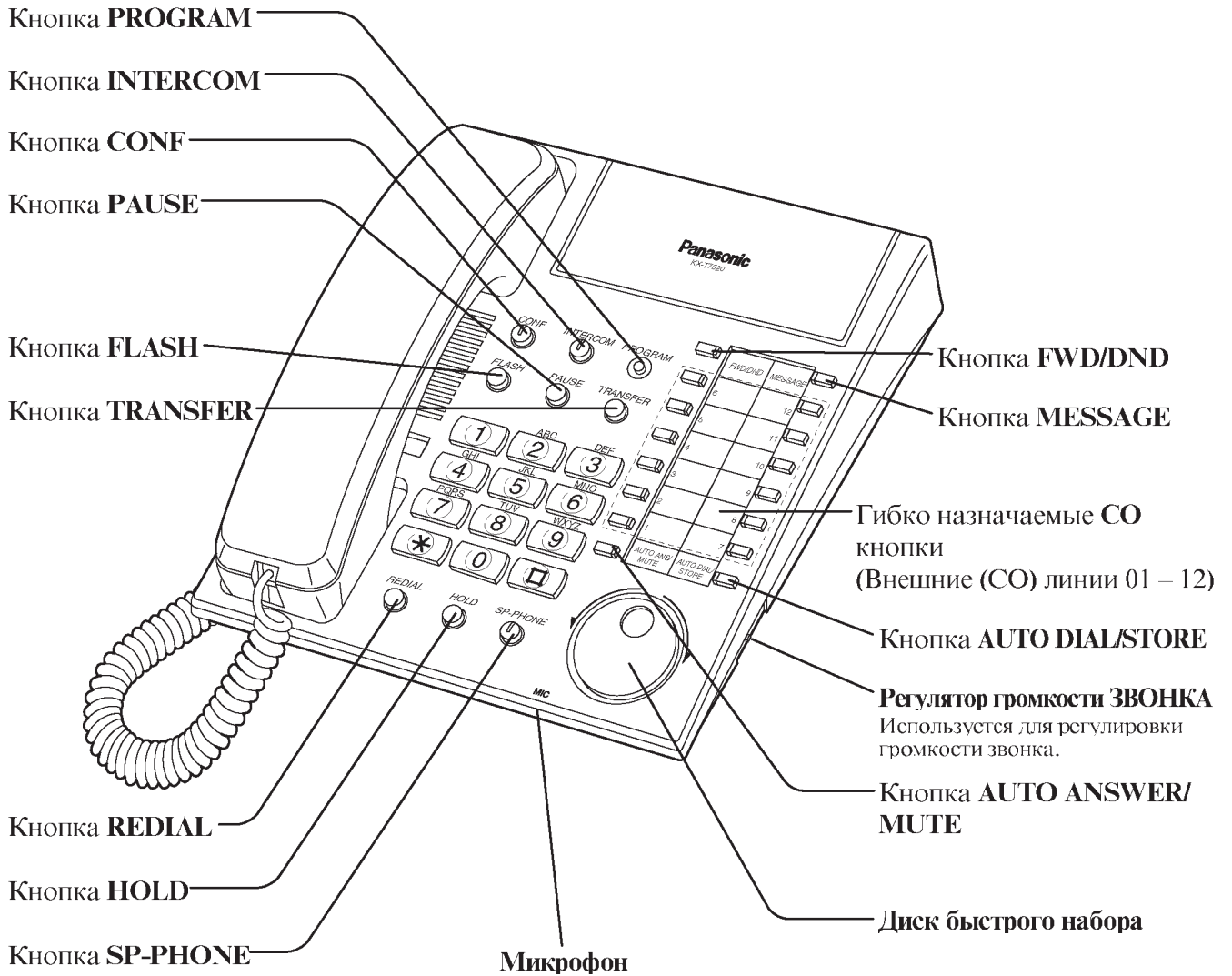

■ KX-T7531

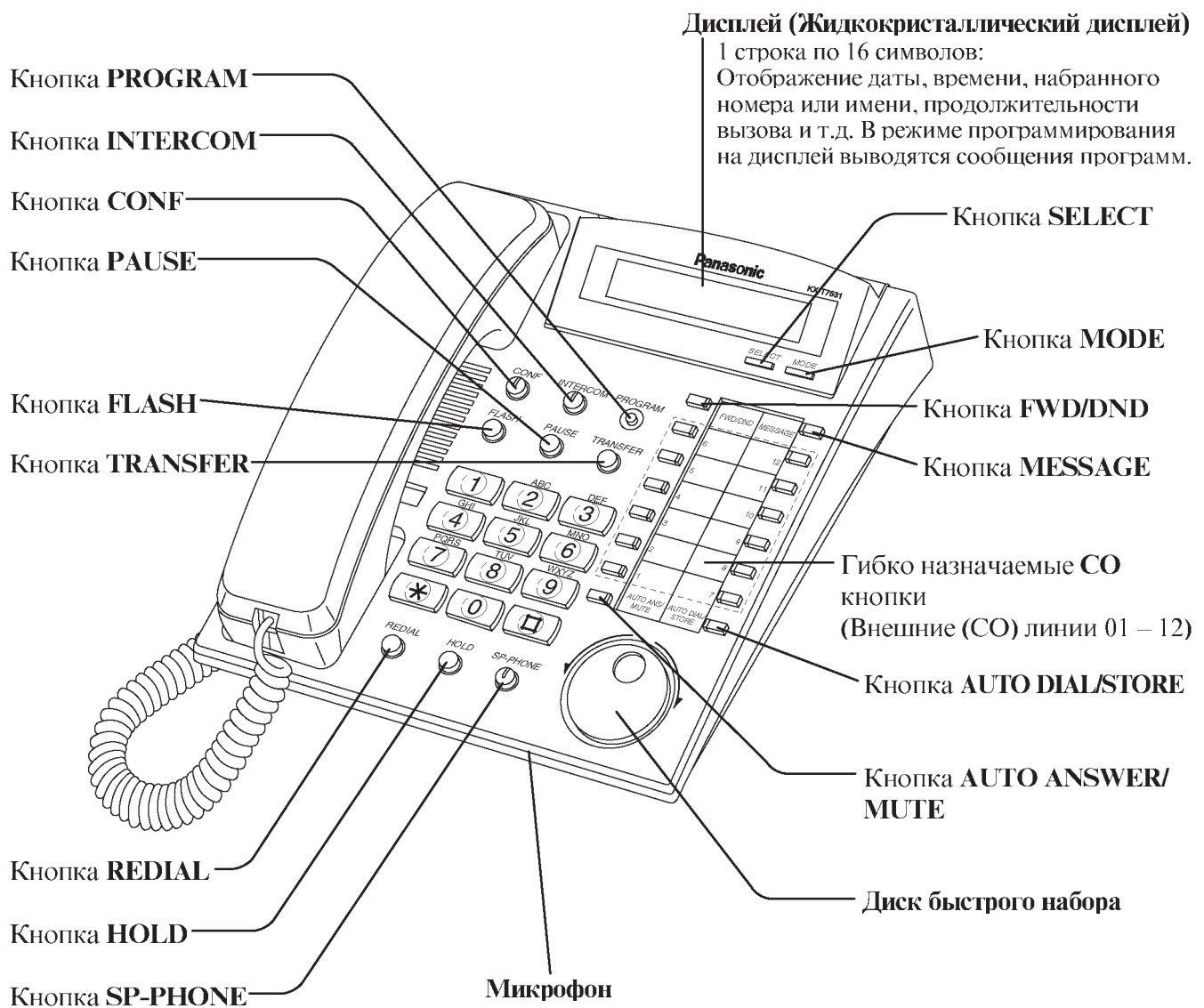

■ KX-T7533

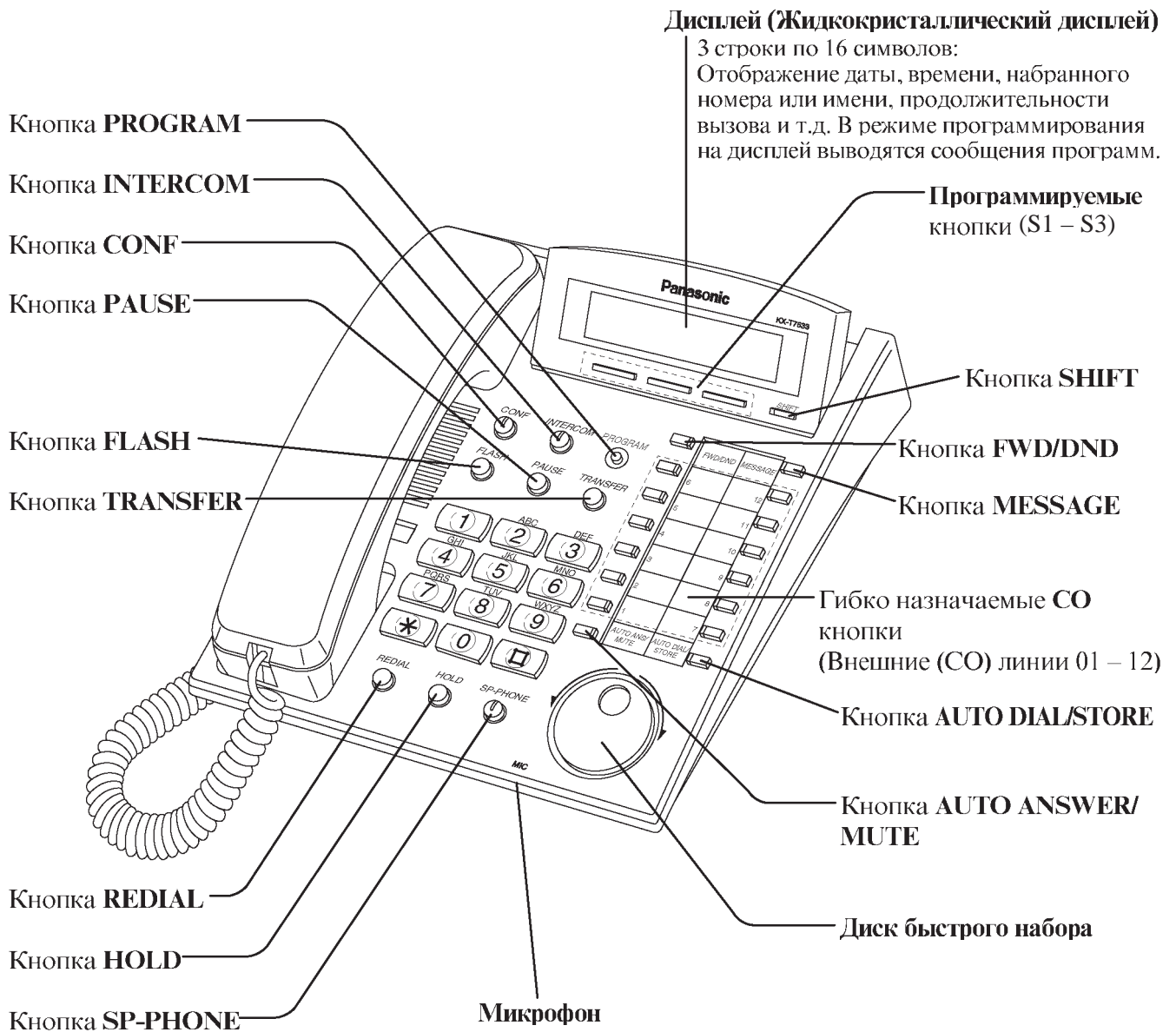
**Чтобы поднять или опустить дисплей:**– **Чтобы поднять дисплей**

- 1 Нажмите кнопку LCD ADJ.
- 2 Поднимите дисплей.

– **Чтобы опустить дисплей**

- 1 Нажмите кнопку LCD ADJ.
- 2 Опустите дисплей.

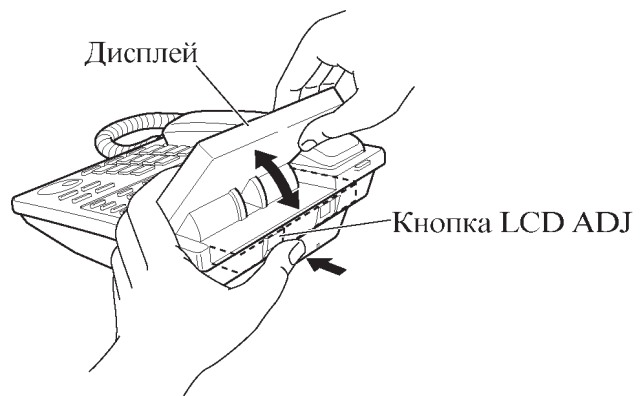

■ KX-T7536

Функциональные кнопки (F1 – F5)

Кнопка PROGRAM

Кнопка INTERCOM

Кнопка CONF

Кнопка PAUSE

Кнопка FLASH

Кнопка TRANSFER

Кнопка REDIAL

Кнопка HOLD

Кнопка SP-PHONE

Дисплей (Жидкокристаллический дисплей)

6 строк по 24 символа:
Отображение даты, времени, набранного номера или имени, продолжительности вызова и т.д. В режиме программирования на дисплей выводятся сообщения программ.

Программируемые кнопки (S1 – S3)

Функциональные кнопки (F6 – F10)

Кнопка SHIFT

Кнопка FWD/DND

Кнопка MESSAGE

Гибко назначаемые CO кнопки
(Внешние (CO) линии 01 – 12)

Кнопка AUTO DIAL/STORE

Кнопка AUTO ANSWER/
MUTE

Диск быстрого набора

Микрофон

Чтобы поднять или опустить дисплей:

– **Чтобы поднять дисплей**

- 1 Нажмите кнопку LCD ADJ.
- 2 Поднимите дисплей.

– **Чтобы опустить дисплей**

- 1 Нажмите кнопку LCD ADJ.
- 2 Опустите дисплей.

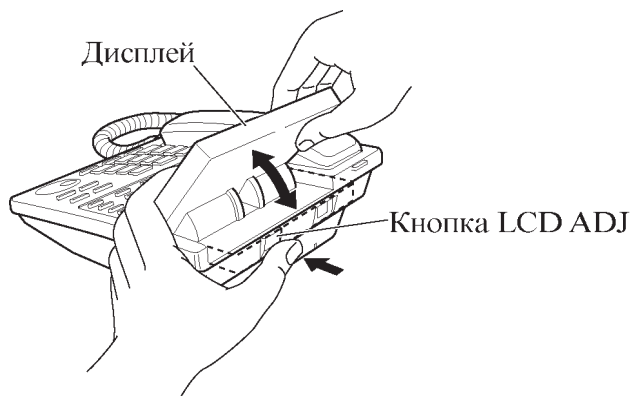

Подсоединение

Подсоедините в соответствии с рисунками.

■ Цифровые системные телефоны КХ-Т7400

Телефонный кабель, входящий в комплект поставки



- Подсоедините к цифровой гибридной суперсистеме (*TO MAIN UNIT*).
- Подсоедините к гнезду однолинейного телефона, телефонному автоответчику или аппарату факсимильной связи при наличии порта дополнительного устройства (XDP)* или параллельных соединений (*TO TEL*).

<Вид сзади>

ПРЕДОСТЕРЕЖЕНИЕ

Во избежание повреждения разъема убедитесь, что шнур введен в паз.

■ Цифровые системные телефоны КХ-Т7500

Телефонный кабель, входящий в комплект поставки

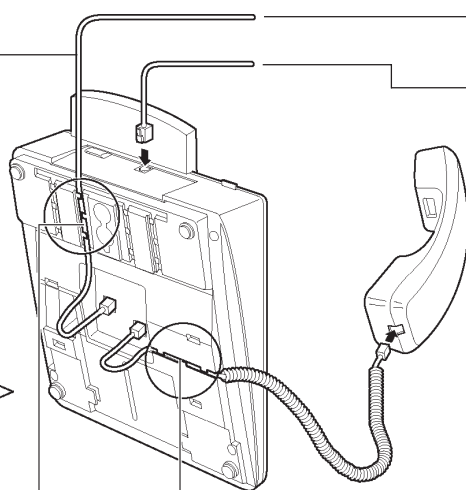

- Подсоедините к цифровой гибридной суперсистеме (*TO MAIN UNIT*).
- Подсоедините к гнезду однолинейного телефона, телефонному автоответчику или аппарату факсимильной связи при наличии порта дополнительного устройства (XDP)* или параллельных соединений (*TO TEL*).

<Вид сзади>

ПРЕДОСТЕРЕЖЕНИЕ

Во избежание повреждения разъема убедитесь, что шнур введен в паз.

* Порт дополнительного устройства (XDP) увеличивает количество подключаемых к системе телефонов, обеспечивая возможность подсоединения к порту добавочной линии двух телефонов. Дополнительные сведения могут быть получены у Вашего поставщика.

Функциональные кнопки

Цифровые системные телефоны (DPT) имеют функциональные кнопки следующих типов:

- Фиксированные кнопки
- Гибко назначаемые кнопки

Фиксированные кнопки

Фиксированные кнопки имеют определенные функции, которые постоянно назначены для данных кнопок. Указанные функции, установленные по умолчанию, не могут быть изменены. В приведенной ниже таблице перечислены фиксированные кнопки, установленные на каждой модели DPT.

Функциональная кнопка	T7431	T7433	T7436	T7450	T7520	T7531	T7533	T7536	T7550	T7220	T7230	T7235	T7250
AUTO ANSWER/MUTE	✓	✓	✓		✓	✓	✓	✓		✓	✓	✓	
AUTO DIAL/STORE	✓	✓	✓	✓	✓	✓	✓	✓	✓	✓	✓	✓	✓
CONF	✓	✓	✓	✓	✓	✓	✓	✓	✓	✓	✓	✓	
FLASH	✓	✓	✓	✓	✓	✓	✓	✓	✓	✓	✓	✓	✓
Функциональные кнопки			✓					✓				✓	
FWD/DND	✓	✓	✓	✓	✓	✓	✓	✓	✓	✓	✓	✓	
HOLD	✓	✓	✓	✓	✓	✓	✓	✓	✓	✓	✓	✓	✓
INTERCOM	✓	✓	✓	✓	✓	✓	✓	✓	✓	✓	✓	✓	✓
Диск быстрого набора	✓	✓	✓	✓	✓	✓	✓	✓	✓				
MESSAGE	✓	✓	✓	✓	✓	✓	✓	✓	✓	✓	✓	✓	
MODE	✓					✓							
MONITOR				✓					✓				✓
PAUSE	✓	✓	✓	✓	✓	✓	✓	✓	✓		✓	✓	
PROGRAM	✓	✓	✓	✓	✓	✓	✓	✓	✓	✓	✓	✓	✓
REDIAL	✓	✓	✓	✓	✓	✓	✓	✓	✓	✓	✓	✓	✓
SELECT	✓					✓							
SHIFT		✓	✓				✓	✓			✓	✓	
Программируемые кнопки		✓	✓				✓	✓			✓	✓	
SP-PHONE	✓	✓	✓		✓	✓	✓	✓		✓	✓	✓	
TRANSFER	✓	✓	✓	✓	✓	✓	✓	✓	✓	✓	✓	✓	✓
VOICE CALL/MUTE				✓					✓				
VOLUME										✓	✓	✓	✓

Знак “✓” указывает наличие данной кнопки.

Применение**Диск быстрого набора**

Используется для регулировки громкости приемника телефонной трубки, наушников, звонка и громкоговорителя. Кроме этого, обеспечивает регулировку контрастности дисплея. См. подраздел “Начальные установки для телефонов КХ-Т7400 и КХ-Т7500” в настоящем разделе.

Для пользователей телефонов КХ-Т7431, КХ-Т7433, КХ-Т7436, КХ-Т7531, КХ-Т7533 и КХ-Т7536 используется также для выбора данных из каталога вызовов и меню доступа к системным функциям.

Кнопка MODE

Используется для перемещения по дисплею в целях доступа к разным функциям.

Кнопка SELECT

Используется для выбора отображаемой на дисплее функции или вызова представленного на дисплее номера телефона.

Кнопка SHIFT

Используется для доступа на второй и третий уровни функций программируемых кнопок.

Кнопка VOICE CALL/MUTE

Используется для автоответа по добавочной линии, но не может быть использована для разговора в режиме руки свободны. Обеспечивает также выключение микрофона в процессе телефонного разговора.

Назначение других кнопок описано в основной Инструкции по эксплуатации.

Начальные установки для телефонов КХ-Т7400 и КХ-Т7500

Диск быстрого набора может быть использован для регулировки контрастности дисплея и уровня громкости. Поверните диск быстрого набора в любом направлении. Уровень контрастности или громкости изменяется следующим образом.

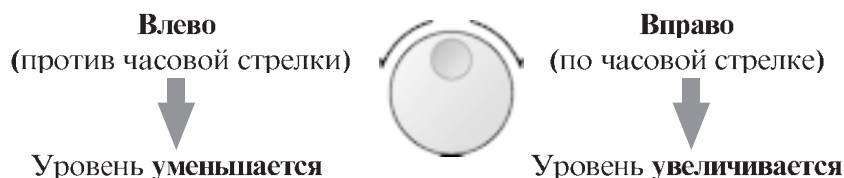

Регулировка контрастности дисплея

Кнопка **MODE** и диск быстрого набора для пользователей телефона КХ-Т7431 и КХ-Т7531, либо любая программируемая кнопка и диск быстрого набора для пользователей телефона КХ-Т7433, КХ-Т7436, КХ-Т7533 и КХ-Т7536 используются для регулировки контрастности дисплея. Уровень контрастности показывается на дисплее количеством звездочек.

– КХ-Т7431 и КХ-Т7531

При положенной телефонной трубке

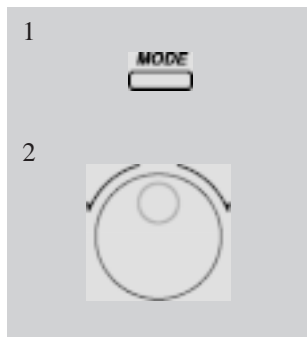

1. Нажмите кнопку **MODE** шесть раз.

- Дисплей показывает:

<Пример>

Contrast: ***

(— уровень 3
контрастности громкости)

2. Поверните **диск быстрого набора** в требуемом направлении.

– КХ-Т7433, КХ-Т7436, КХ-Т7533 и КХ-Т7536

При положенной телефонной трубке или в процессе разговора

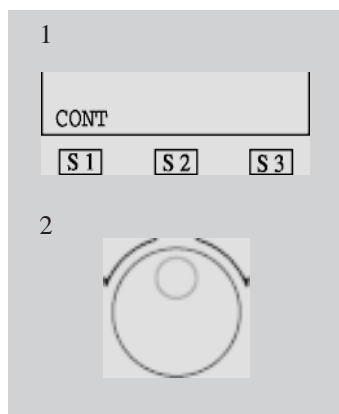

1. Нажмите кнопку **CONT (S1)**.

2. Поверните **диск быстрого набора** в требуемом направлении.

- Дисплей показывает:

<Пример>

Contrast: ***

(— уровень 3
контрастности громкости)

При использовании наушников

Цифровая гибридная суперсистема фирмы Panasonic предусматривает возможность использования наушников совместно с системным телефоном (РТ). При использовании наушников (приобретаемых отдельно) Вам необходимо сначала установить режим выбора. Данная процедура описана в подразделе “Выбор телефонной трубки / наушников” раздела “Программирование абонента” (Раздел 2 Инструкции по эксплуатации систем КХ-TD816/1232).

Для изменения в режим работы с телефонной трубкой

Нажмите: [PROGRAM] [9] [9] [9] [2] [STORE] [PROGRAM]

Изменение тонального сигнала звонка кнопки СО

Для каждой кнопки СО (G-CO, L-CO, S-CO) предусмотрены восемь значений частоты звонка. Если Вы намерены изменить эти значения, выполните действия, описанные в подразделе “Выбор тонального сигнала звонка для кнопок СО” раздела Программирование абонента (Раздел 2 основной Инструкции по эксплуатации).

Регулировка громкости — приемник телефонной трубки / наушники / звонок / громкоговоритель

При необходимости предоставляет Вам возможность регулировки уровня громкости следующих устройств.

- Уровень громкости приемника телефонной трубки (уровни 1 – 4)
- Уровень громкости наушников (уровни 1 – 4)
- Уровень громкости звонка (уровни 0 – 3)
- Уровень громкости громкоговорителя (уровни 1 – 12)

Если Ваш цифровой системный телефон оборудован дисплеем (дисплей DPT), уровень громкости показан на дисплее количеством звездочек. Для регулировки громкости звонка телефонов КХ-T7450, КХ-T7520 и КХ-T7550 предусмотрены три уровня [OFF/LOW/HIGH] [ВЫКЛ/НИЗКИЙ/ВЫСОКИЙ].

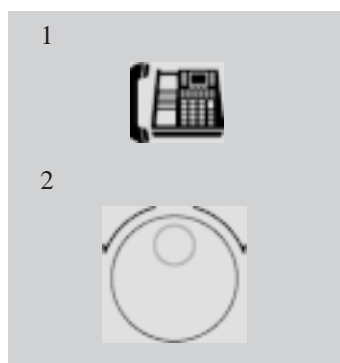
Регулировка громкости приемника телефонной трубки

1. Поднимите **телефонную трубку**.
2. Поверните **диск быстрого набора** в требуемом направлении.
 - Дисплей показывает:
 - <Пример>
 - Handset: **** (— уровень 4 громкости)
 - Вы можете также отрегулировать уровень громкости приемника телефонной трубки в процессе разговора через телефонную трубку.

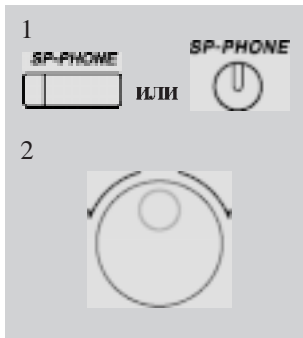
Регулировка громкости наушников

Убедитесь в подсоединении наушников.

1. Нажмите кнопку **SP-PHONE**.
 2. Поверните **диск быстрого набора** в требуемом направлении.
 - Дисплей показывает:
- <Пример>
- Headset : *** (— уровень 3 громкости)

Регулировка громкости звонка

– *KX-T7433, KX-T7436, KX-T7533 и KX-T7536*



Когда телефон звонит

1. Поверните **диск быстрого набора** в требуемом направлении.
 - Дисплей показывает:
- <Пример>
- Ringer : *** (— уровень 3 громкости)

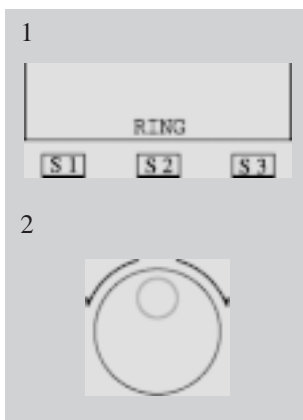

Когда телефон свободен и трубка положена

1. Нажмите кнопку **RING (S2)**.
 - Телефон начинает звонить.
2. Поверните **диск быстрого набора** в требуемом направлении.
 - Телефон прекращает звонить примерно на 4 секунды.
 - Когда установлен “нулевой” уровень громкости (индикации “*” нет), на дисплей выводится сообщение “RNGOFF”.

– *KX-T7431 и KX-T7531*

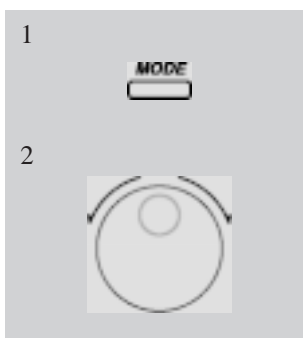

Когда телефон свободен и трубка положена

1. Нажмите кнопку **MODE** пять раз.
 - Дисплей показывает:
- <Пример>
- Ringer : *** (— уровень 3 громкости)
2. Поверните **диск быстрого набора** в требуемом направлении.
 - Телефон прекращает звонить примерно на 4 секунды.
 - Когда установлен “нулевой” уровень громкости индикации “*” на дисплее нет.

– KX-T7450, KX-T7520 и KX-T7550

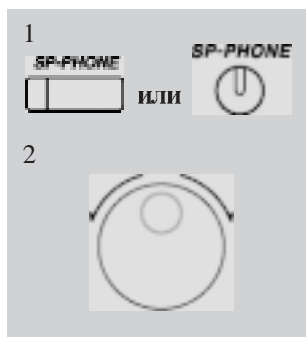

1. Установите рычажок регулятора громкости ЗВОНКА в требуемое положение OFF/LOW/HIGH (ВЫКЛ/НИЗКИЙ/ВЫСОКИЙ).

Регулировка громкости громкоговорителя

1. Нажмите кнопку SP-PHONE.
2. Поверните диск быстрого набора в требуемом направлении.
 - Дисплей показывает:

<Пример>

SP: *****

 (— уровень 12 громкости)
 - Вы можете также отрегулировать громкость громкоговорителя при прослушивании фоновой музыки (в режиме BGM On), получении речевого или пейджингового сообщения.

Условия

- Если регулятор громкости звонка в аппарате KX-T7431 / KX-T7531 установлен в положение OFF (ВЫКЛ), то при положенной телефонной трубке на дисплей выводится следующее сообщение.

Ring Off 12:00 PM