

Panasonic

Цифровой беспроводной телефон

Инструкция по эксплуатации

Содержание

Подготовка к использованию

- Перед первым включением 2
- Важная информация 3
- Установка 4

Беспроводной телефон

- Пользование телефоном 8
- Исходящие вызовы 11
- АОН и Caller ID 12
- Телефонная книга 15
- Настройки трубки 23
- Настройки базового блока 29
- Исходные настройки 35
- Одновременное использование
нескольких аппаратов 37
- Внутренняя связь 41
- Walkie-Talkie 42

Полезная информация

- Использование клипсы для
ношения трубки на поясе 44
- Дополнительная гарнитура 44
- Установка на стене 44
- Перед обращением за помощью 45
- Важные сведения 47
- Техническая информация 49
- Указатель 50
- ГАРАНТИЙНЫЙ ТАЛОН
ИЗГОТОВИТЕЛЯ 51

Модель **KX-TCD450RU**

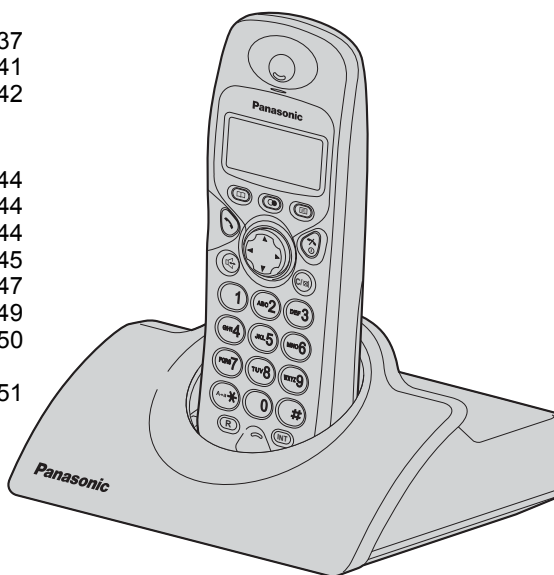

Подготовка к использованию

Беспроводной телефон

Полезная информация

Функции АОН и Caller ID

ПЕРЕД НАЧАЛОМ ЭКСПЛУАТАЦИИ ИЗУЧИТЕ СЛЕДУЮЩИЕ ИНСТРУКЦИИ И СОХРАНИТЕ ИХ ДЛЯ СПРАВКИ.

Перед первым включением заряжайте аккумуляторные батареи в течение примерно 7 часов.

Перед первым включением

Благодарим Вас за покупку нового цифрового беспроводного телефона Panasonic.

Дорогой покупатель,

Вы приобрели телефон модели KX-TCD450RU, который изготовлен в соответствии с европейскими стандартами для беспроводных телефонов (DECT). Технология DECT характеризуется высоким уровнем защиты от подслушивания, а также высоким качеством цифровой передачи. Данный телефон предназначен для широкого спектра применений. Например, его можно использовать в сети базовых блоков и трубок, образующих телефонную систему, которая:

- обслуживает до 6 трубок с одного базового блока.
- допускает внутреннюю связь между двумя трубками.
- допускает работу трубки максимум через 4 базовых блока, что расширяет зону радиосвязи.

Функция Caller ID, если она имеется, входит в услуги, предоставляемые телефонной компанией. После подписки на услугу Caller ID данный телефон будет показывать номер звонящего вам абонента.

Принадлежности, входящие в комплект поставки

- Адаптер для сети переменного тока PQLV19CE

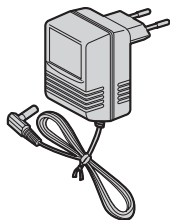

- Телефонный шнур



- Аккумуляторные батареи (тип AAA) NHR-4EPT/BA2 (P03P)



- Крышка батарейного отсека трубки

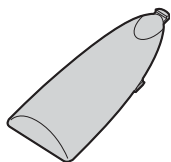

- Клипса для ношения трубки на ремне



Возможно приобретение дополнительных принадлежностей. Более подробную информацию можно получить у Вашего ближайшего дилера Panasonic.

Важная информация

Используйте только блок питания, поставляемый вместе с этим аппаратом. Не подключайте адаптер перем. тока к сети с напряжением, отличным от стандартного, равного 220 В.

Для данного аппарата используется блок питания PQLV19CE.

Данный аппарат не может осуществлять экстренные вызовы при следующих условиях:

- Аккумуляторные батареи переносной трубки нуждаются в подзарядке или вышли из строя.
- Во время отключения электроэнергии.
- Когда блокировка клавиатуры установлена на ВКЛ.
- Когда аппарат находится в режиме прямого вызова.

Не вскрывайте базовый блок или трубку (кроме как для замены аккумуляторных батарей).

Данный аппарат не следует использовать вблизи медицинского оборудования для оказания экстренной помощи/проведения интенсивной терапии, а также пользоваться людям с кардиостимулятором.

Нельзя допускать падения предметов и проливов жидкостей на аппарат. Не допускайте воздействия на аппарат дыма, пыли, механической вибрации или ударов.

Окружающие условия

Не используйте этот аппарат вблизи воды. Следует держать этот аппарат вдали от источников тепла, таких, как радиаторы кухонные плиты и т. п. Также не следует держать его в помещениях с температурой ниже 5 °С или выше 40 °С.

Сетевой адаптер используется в качестве выключателя питания.

Убедитесь в том, что вблизи устройства имеется электрическая розетка с удобным доступом.

ОСТОРОЖНО!

ЧТОБЫ ИСКЛЮЧИТЬ РИСК ПОРАЖЕНИЯ ЭЛЕКТРИЧЕСКИМ ТОКОМ, НЕ ОСТАВЛЯЙТЕ ЭТОТ АППАРАТ ПОД ДОЖДЕМ И ИЗБЕГАЙТЕ ЕГО КОНТАКТА С ЛЮБОЙ ДРУГОЙ ВЛАГОЙ.

Меры предосторожности при обращении с аккумуляторными батареями

Используйте батареи только указанных типов.

Используйте только аккумуляторные батареи.

Не используйте одновременно старые и новые батареи.

Не выбрасывайте батареи в огонь, они могут взорваться!

Утилизация должна производиться в соответствии с местными правилами утилизации отходов.

Не пытайтесь вскрывать или разбирать батареи.

Электролит является агрессивной жидкостью и может вызвать серьезные ожоги и травмы кожи и глаз.

При попадании внутрь электролит может вызвать отравление.

Проявляйте осторожность при обращении с батареями, чтобы не допустить короткого замыкания

батарей при контакте с токопроводящими изделиями:

кольцами, браслетами, ключами.

Батареи и/или проводник могут нагреться и вызвать ожоги.

Выполняйте зарядку поставляемых батарей в соответствии с правилами, изложенными в данном руководстве по эксплуатации.

Расположение

- Для обеспечения максимальной зоны работы без помех разместите ваш базовый блок:
 - Вдали от электрических устройств, таких как телевизор, радиоприемник, персональный компьютер или другой телефон.
 - В удобном месте в центре комнаты на возвышении.

Установка

◆◆ Подсоединение

Подсоедините сетевой адаптер и телефонный шнур в следующей последовательности 1, 2, 3, 4.

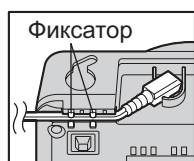

Закрепите шнур адаптера сети переменного тока, чтобы исключить его отсоединение.

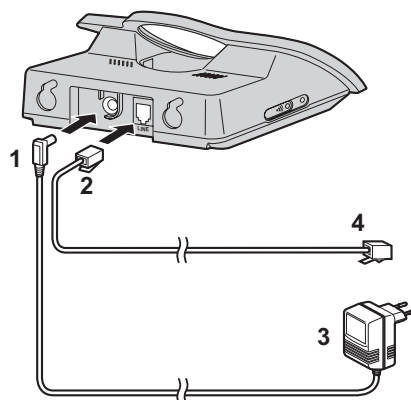

Адаптер сети переменного тока должен всегда быть включен в сеть (в процессе работы адаптер на ощупь теплый, и это нормально).

- Никогда не подключайте телефон во время грозы.

◆◆ Установка аккумуляторных батарей

Устанавливайте батареи, как показано на рисунке. ⊖ сторона должна вставляться в первую очередь.

Закройте движением по стрелке.

- При замене аккумуляторных батарей сторона ⊕ должна быть снята в первую очередь.



Для замены аккумуляторных батарей:

Нажать с усилием на выступ крышки и сдвинуть ее в сторону в направлении, указанном стрелкой. Заменить две аккумуляторные батареи, закрыть крышку и заряжать трубку в течение примерно 7 часов.

◆◆ Зарядка аккумуляторных батарей

Батареи поставляются незаряженными. Чтобы выполнить зарядку, установите трубку на базовом блоке. **Перед началом эксплуатации заряжайте батареи в течение примерно 7 часов.** Во время зарядки пиктограмма уровня заряда батарей выглядит, как показано ниже.

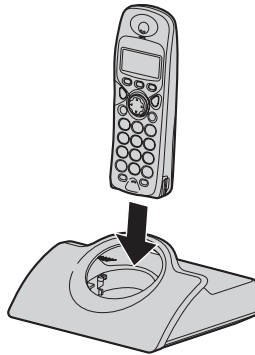

Полностью заряжены В процессе зарядки

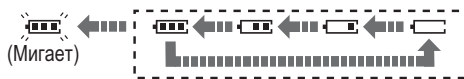

Пиктограмма дисплея	Уровень заряда батарей
	Высокий
	Средний
	Низкий
	Требуется зарядка

Трубка, питание которой выключено, при установке на базовый блок будет автоматически включаться. При эксплуатации телефона питание трубки должно быть включено, должно быть подано питание базового блока.





◆◆ Время работы от аккумуляторных батарей

Время работы от батарей зависит от интенсивности и условий использования, при использовании полностью заряженных Ni-MH батарей (700 mAh):
 Продолжительность разговора: прибл. 10 ч
 В режиме ожидания: прибл. 120 ч
 При использовании Ni-Cd батарей (250 mAh):
 Продолжительность разговора: прибл. 4 ч
 В режиме ожидания: прибл. 40 ч
 (указано максимально возможное время)
 Батареи достигают пиковой производительности после нескольких полных циклов заряда/разряда. Батареи не могут быть заряжены избыточно, если их многократно не извлекать и не устанавливать вновь. Если время работы от батарей сократилось, проверьте, не загрязнились ли полюса батарей и зарядные контакты. Для продления срока эксплуатации батарей не рекомендуется ставить трубку на зарядку до тех пор, пока пиктограмма аккумуляторных батарей не начнет мигать

Подготовка к использованию

Установка

◆◆ Символы, используемые в настоящей Инструкции по эксплуатации

Символ	Значение
	Чтобы найти требуемый номер, нажмите ВВЕРХ или ВНИЗ .
	Чтобы выбрать требуемый номер, нажмите ВПРАВО .
	Чтобы найти и затем выбрать требуемый номер, нажмите ВВЕРХ или ВНИЗ , а затем ВПРАВО .
	Чтобы переместить курсор вправо или влево, нажмите ВПРАВО или ВЛЕВО .
	Чтобы перейти к следующему шагу.
" "	Слова в " " обозначают сообщения, отображенные на дисплее.

◆◆ Замена батарей





Если пиктограмма  мигает после нескольких телефонных звонков даже после того, как батареи трубки были полностью заряжены, то батареи необходимо заменить.

Перед первым включением заряжайте аккумуляторные батареи в течение примерно 7 часов.

(В это время телефонный шнур не должен быть подключен к телефонной розетке.)

При замене батарей установите их тип в соответствующей настройке трубки.

Выбор типа батарей

1 	2 	3 
Нажмите MENU .	Найдите/выберите "НАСТР-КИ ТРУБКИ".	Найдите/выберите "ПРОЧЕЕ".
4 	5 	
Найдите/выберите "ТИП АККУМУЛЯТ".	Найдите/выберите "Ni-Cd" или "Ni-MH".	

- Чтобы прекратить выполнение операции, нажмите  в любое время.
- Используйте только аккумуляторные батареи. Если вы установите обычные батареи и начнете зарядку, это может привести к вытеканию из них электролита.

Рекомендуем использовать только аккумуляторные батареи Panasonic P03P(Ni-MH) или P03H(Ni-Cd).

Установка

◆◆ Расположение органов управления

Трубка



- 1 - Кнопка REDIAL/PAUSE (ПОВТОРНЫЙ НАБОР/ПАУЗА)
- 2 - Кнопка MENU/OK (МЕНЮ/ОК)
- 3 - Кнопка OFF/POWER (ВЫКЛ./ПИТАНИЕ)
- 4 - Кнопка CLEAR/MUTE (СБРОС/ОТКЛЮЧЕНИЕ ЗВУКА)
- 5 - Кнопка INT ВНУТРЕННЯЯ СВЯЗЬ
- 6 - Кнопка ТЕЛЕФОННАЯ КНИГА
- 7 - Кнопка РАЗГОВОР
- 8 - Гнездо для подключения головного телефона
- 9 - Кнопка навигации (см. следующую стр.)
- 10 - Кнопка SPEAKERPHONE (ГРОМКАЯ СВЯЗЬ)
- 11 - Кнопка RECALL (ПОВТОРНЫЙ ВЫЗОВ)

Подготовка к использованию

Базовый блок

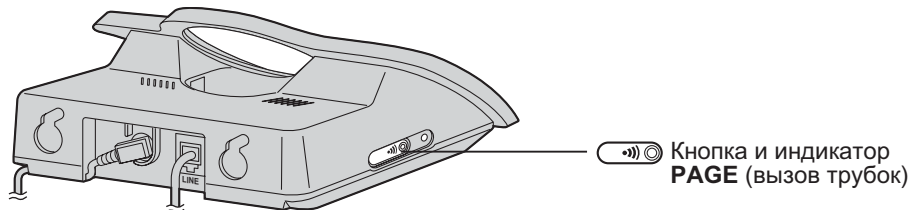

◆◆ Дисплей трубки

- В зоне приема базового блока
- Вне зоны радиосвязи/Не зарегистрирована/Отсутствует питание базового блока.
- Поисковый вызов
- Осуществление вызова или ответ на вызов
- Низкий заряд аккумуляторных батарей.
- Аккумуляторные батареи заряжены.
- Запрет вызова включен (стр. 26)
- Прямой вызов включен (стр. 27)
- Блокировка клавиатуры ВКЛ. (стр. 28)

Пользование телефоном

◆◆ Питание Вкл./Откл.

Питание вкл.

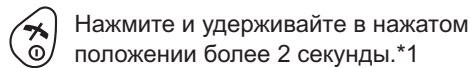



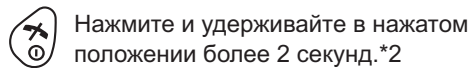





Питание откл.













- *1 Когда кнопка  отпущена, дисплей переключается в режим ожидания.
*2 Дисплей гаснет.

◆◆ Установка времени/даты

После нарушения энергоснабжения необходима переустановка часов. Убедитесь в том, что пиктограмма  не мигает.

1  Нажмите МЕНЮ .	2  Найдите/выберите "НАСТРОЙКА БАЗЫ".	▶ "ВВЕДИТЕ КОМАНДУ"
3  или 	Время ▶ Введите время. 4 разряда.*1 ▶  Выбор AM (до полудня) или PM (после полудня).*2	4  Нажмите ОК .
	Дата ▶  дважды ▶ Введите число, месяц и затем год.*3	

- Чтобы прекратить выполнение операции, нажмите  в любое время.
- *1 Вы можете ввести время с использованием 12-часового формата или 24-часового формата. Например, для того чтобы установить время 7:15 (12-часовая шкала), нажмите    . Если вы вводите время с использованием 24-часовой шкалы, перейдите на шаг 4.
- *2 Если не выбрана установка AM или PM, на дисплее будет воспроизводиться время с использованием 24-часовой шкалы, даже если время было введено с использованием 12-часовой шкалы.
- *3 Например, чтобы установить 16 февраля 2003, нажмите      .

◆◆ Исходящий вызов

Предварительный набор



Последующий набор



- *1 Если вы хотите исправить ошибку, нажмите **CLEAR**. Цифра, расположенная слева от курсора, стирается; теперь вводите номер. Все цифры стираются, если вы нажимаете **CLEAR** и удерживаете ее в нажатом положении.
*2 Вы также можете нажать **SPEAKERPHONE**, чтобы сделать вызов.

Пользование телефоном

◆◆ Ответ на вызов

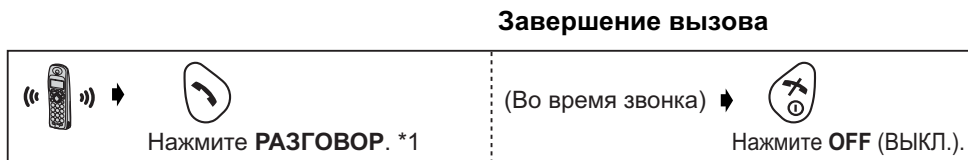

*1 Вы также можете ответить на вызов, нажав кнопку набора номера, **INTERCOM**, **#**, ***** или **SPEAKERPHONE**.

◆◆ Автоматическое начало разговора

Если функция Автоматическое начало разговора включена, то вы можете ответить на вызов, сняв трубку с базового блока.



- Чтобы прекратить выполнение операции, нажмите  в любое время.

◆◆ Временное отключение звонка

При поступлении внешнего вызова вы можете временно отключить звонок на трубке.

Эта функция не работает, когда трубка находится на базовом блоке или если поступил внутренний вызов.

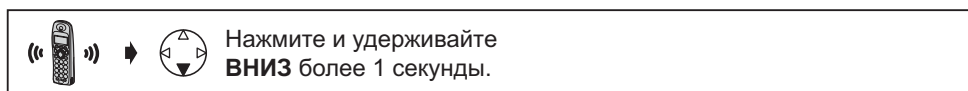

◆◆ Громкость трубки/Громкость громкоговорителя



Во время вызова нажмите **ВВЕРХ** или **ВНИЗ**, чтобы изменить уровень громкости трубки/громкоговорителя. Имеется 6 уровней громкости для громкоговорителя и 3 уровня громкости для трубки.



Пользование телефоном

◆◆ Поиск трубки/Поисковый вызов

Вы можете найти не лежащую на базе трубку с помощью поискового вызова трубки.

- 1 Нажмите  на базовом блоке.
 - 2 Все зарегистрированные трубки звонят в течение 1 минуты.
- <Отмена поискового вызова>
- 3 Нажмите  на базовом блоке ИЛИ *1 на одной из трубок.

*1 Вы также можете остановить поисковый вызов, нажав кнопку набора номера, **INTERCOM**, **#**, ***** или **SPEAKERPHONE**.

◆◆ Громкая связь

Разговаривайте не держа трубку в руке (с помощью цифрового устройства громкоговорящей связи)



Устройство громкоговорящей связи позволяет вам говорить по телефону, не держа при этом в руке трубку, а также позволяет, находясь в комнате, слышать телефонный разговор.

- 1  Нажмите **SPEAKERPHONE**.
- 2 **Номер телефона**
- 3  Для окончания разговора нажмите **OFF** (ВЫКЛ.).

- Для обеспечения оптимальной работы нужно соблюдать следующие правила:
 - Говорите со своим абонентом поочередно в тихом помещении.
 - При плохой слышимости нажмите **ВВЕРХ** или **ВНИЗ**, чтобы изменить уровень громкости. Имеется 3 установки уровня громкости для динамика и 6 установок уровня громкости для громкой связи.
 - Во время разговора вы можете переключиться в режим громкой связи, нажав **SPEAKERPHONE**. Для переключения на трубку нажмите **РАЗГОВОР** или **SPEAKERPHONE**.

◆◆ Включение и выключение микрофона

Во время телефонного разговора вы можете отключить микрофон. Когда микрофон выключен, абонент на другом конце провода не слышит ваш разговор. Эта функция может оказаться полезной в том случае, если вы хотите сказать что-нибудь человеку, находящемуся с вами в одной комнате, и не хотите, чтобы на другом конце линии вас слышали.

- (Во время звонка)
- 1  Нажмите **MUTE**, чтобы выключить микрофон.
 - 2  Нажмите **MUTE**, чтобы вернуться к разговору.
 - 3  Для окончания разговора нажмите **OFF** (ВЫКЛ.).

Исходящие вызовы

◆◆ Повторный набор

В списке повторного набора автоматически сохраняются 10 последних набранных номеров.

Набор номера с помощью списка повторного набора

Набор последнего набранного номера







1  Нажмите ПОВТОРНЫЙ НАБОР . *1	2  Найдите требуемый исходящий номер.	3  Нажмите РАЗГОВОР . *2	1  Нажмите РАЗГОВОР . *3	2  Нажмите ПОВТОРНЫЙ НАБОР .
-----------------------------------------------------------------------------------------------------------------------------------	----------------------------------------------------------------------------------------------------------------------------------	----------------------------------------------------------------------------------------------------------------------------	-----------------------------------------------------------------------------------------------------------------------------	----------------------------------------------------------------------------------------------------------------------------------

Редактирование ранее набранного номера в списке повторного набора

1  Нажмите ПОВТОРНЫЙ НАБОР . *1	2   Найдите/выберите требуемый исходящий номер.	3   Найдите/выберите "РЕДАКТ ВЫЗОВОВ".	➔ Мигает первая цифра выбранного номера.	
4  Переместите курсор.	5  И/ИЛИ Нажмите ОЧИСТИТЬ . *4	ИЛИ Номер Отредактируйте номер телефона. *5	6  Нажмите РАЗГОВОР . *2 ИЛИ  Нажмите ОК дважды, чтобы сохранить номер.	Имя Продолжите с шага 3 на стр. 15.

Беспроводной телефон

Удаление одного/всех ранее набранных номеров из списка повторного набора

1  Нажмите ПОВТОРНЫЙ НАБОР . *1	2   Найдите/выберите требуемый исходящий номер.	3   Найдите/выберите "УДАЛИТЬ" или "УДАЛИТЬ ВСЁ".	4   Найдите/выберите "ДА".
-------------------------------------------------------------------------------------------------------------------------------------	---------------------------------------------------------------------------------------------------------------------------------------------------------------------------------------------------------------------------------	-----------------------------------------------------------------------------------------------------------------------------------------------------------------------------------------------------------------------------------	----------------------------------------------------------------------------------------------------------------------------------------------------------------------------------------------------------------

- Чтобы прекратить выполнение операции, нажмите  в любое время.
- *1 Если в списке повторного набора нет сохраненных номеров, то на дисплее появится сообщение "НЕТ ЗАПИСЕЙ".
- *2 Вы также можете нажать **SPEAKERPHONE**, чтобы произвести вызов.
- *3 Если номер занят, он будет автоматически набираться повторно, когда вызов выполняется при включенной функции громкоговорящей связи **SPEAKERPHONE** (автоматический повторный набор). При использовании функции автоматического повторного набора номера нажмите **SPEAKERPHONE** еще раз после нажатия **ПОВТОРНЫЙ НАБОР**, если отключение звука не было отменено.
- *4 Цифры стираются слева от мигающей позиции.
- *5 Цифры добавляются слева от мигающей позиции. Если вам нужно очистить и/или добавить более одной цифры, повторите шаги, начиная с 4.

АОН и Caller ID

◆◆ Служба АОН

Идентификация вызывающего абонента – это услуга, предоставляемая вашей телефонной компанией; она будет работать, только если вы подписаны на совместимую услугу идентификации вызывающего абонента.

Данный аппарат реализует функции западного стандарта идентификации вызывающего абонента – Caller ID, а так же отечественного стандарта, известного как автоматический определитель номера (АОН).

В странах СНГ большинство телефонных станций работают в стандарте АОН. Для работы АОН имеются некоторые уникальные настройки.

Телефон может работать также с Caller ID разных стандартов. По умолчанию используется стандарт ANI Caller ID, предоставляемый большинством западных АТС. Некоторые современные АТС работают по новому европейскому стандарту Caller ID. О том, как настроить телефон для работы с этой системой, см. раздел «Настройки базового блока». После подписки на услугу Caller ID аппарат будет показывать номер вызывающего абонента.

Если аппарат подключен к офисной АТС или к телефонной линии, которая не поддерживает данную услугу, вы не сможете пользоваться ею.

Функция Caller ID не отображает номер вызывающего абонента при использовании трубки для внутренней связи. Но информация о вызывающем абоненте будет сохранена в списке вызвавших абонентов.

◆◆ Дисплей при использовании функции Caller ID

См. «Включение/Выключение (ON/OFF) АОНа.» на стр. 13.

Имя	JAMES ONODA	
Номер телефона	0123456789	
Дата поступления вызова	17.08 14:59	Время поступления вызова

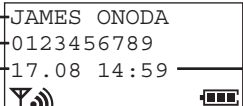

При поступлении вызова дисплей показывает телефонный номер звонящего.

Например, поступил вызов от абонента с номером телефона 0123456789.

Если вы сохранили номер телефона вместе с именем в телефонной книге, то при поступлении вызова на дисплее появится имя звонящего абонента.

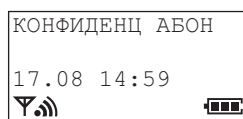

Если звонящий потребовал не показывать его/ее номер телефона, то на дисплее появится сообщение "КОНФИДЕНЦ АБОН".

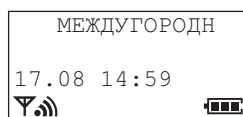

Если абонент звонит из зоны, где не предоставляется услуга Caller ID, то на дисплее появится сообщение "МЕЖДУГОРОДН".

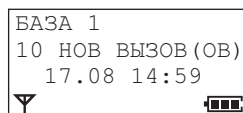

При поступлении новых вызовов на дисплее появится сообщение об их количестве. В показанном слева примере было получено 10 новых вызовов.

АОН и Caller ID

◆◆ Список звонивших абонентов





В списке звонивших абонентов сохраняется информация максимум о 50 различных абонентах с последнего вызова и до самого первого. При приеме 51-го вызова информация о самом первом вызове стирается.

Если звонит абонент, номер которого вместе с его именем уже занесен в Телефонную книгу, то на дисплее будет показано имя звонящего.

Определение номера

Данный телефон предназначен для работы с двумя различными системами определения номера: Европейской – Caller ID и отечественной, известной как автоматический определитель номера (АОН). Для работы АОНа требуется выполнить указанные далее настройки. После включения АОНа порядок ответа на вызов изменится, как показано ниже. Для работы Caller ID специальная активация не требуется.





Включение/Выключение (ON/OFF) АОНа.

1  Нажмите МЕНЮ .	2  Найдите/выберите "НАСТРОЙКА БАЗЫ".	3  Нажмите ПОВТОРНЫЙ НАБОР .	4  Найдите/выберите "CID ON" или "CID OFF".
------------------------------------------------------------------------------------------------------------------	-------------------------------------------------------------------------------------------------------------------------------	-----------------------------------------------------------------------------------------------------------------------------	---------------------------------------------------------------------------------------------------------------------------------------

Прием вызова

Принимая вызов после включения АОНа, выполняйте следующие действия.

<Внешний вызов>

	1 Нажмите  . Телефон ответит на вызов, попытается определить номер, отобразит результат.	2  Нажмите чтобы принять звонок. ИЛИ  Нажмите чтобы отказаться от приема вызова.
-------------------------------------------------------------------------------------	------------------------------------------------------------------------------------------------------------------------------------------------------------------------------------	------------------------------------------------------------------------------------------------------------------------------------------------------------------------------------------------------------------------------------------------------------------------

Выбор количества цифр, выводимых на дисплей

Можно задать количество цифр номера телефона, выводимых на дисплей. Чтобы номер выводился правильно, эта установка должна соответствовать длине номера, используемого местной АТС, например 7 цифр для Москвы.

1  Нажмите MENU .	2  Найдите/выберите "НАСТРОЙКА БАЗЫ".	3  "ВВЕДИТЕ КОМАНДУ"	
4 4-значный PIN-код базового блока*1	5  1	6 Число цифр (от 4 до 7.)	7  Нажмите ОК .*2

Примечание: в отечественной системе определения номера АОН телефонная станция не всегда передает телефонный номер, а переданный номер может быть неправильным.

• Чтобы прекратить выполнение операции, нажмите  в любое время.

*1 Заводская установка по умолчанию 0000.









*2 Если номер вызывающего абонента превышает семь цифр или номер не определился, будет выведена серия прочерков.

АОН и Caller ID



Вызов по номеру из списка вызывавших абонентов

1  Найдите/выберите вызывавшего абонента.*1	2  Нажмите РАЗГОВОР .*2
-------------------------------------------------------------------------------------------------------------------------------------------	---------------------------------------------------------------------------------------------------------------------------

Редактирование номера в списке звонивших абонентов

1  Найдите/выберите нужный номер.*1	2  Найдите/выберите "РЕДАКТ ВЫЗОВОВ".	 Мигает первая цифра выбранного телефонного номера.	3  Переместите курсор.
4  И/ИЛИ Номер Нажмите ОЧИСТИТЬ .*3 Отредактируйте номер.*4	5  Нажмите РАЗГОВОР .*2 ИЛИ  Нажмите ОК два раза, чтобы сохранить номер.	 Имя Продолжите с шага 3 на стр. 15.	

Удаление одного/всех входящих номеров из списка звонивших абонентов

1  Найдите/выберите требуемый входящий номер.*1	2  Найдите/выберите "УДАЛИТЬ" или "УДАЛИТЬ ВСЁ".	3  Найдите/выберите "ДА".
----------------------------------------------------------------------------------------------------------------------------------------------------	-----------------------------------------------------------------------------------------------------------------------------------------------------	----------------------------------------------------------------------------------------------------------------------------

- Чтобы прекратить выполнение операции, нажмите  в любое время.
- *1 Если в списке звонивших абонентов нет сохраненных номеров, то на дисплее появится сообщение "НЕТ ЗАПИСЕЙ". При ответе на вызов информация о вызывающем абоненте сохраняется в списке и отмечается значком "✓". Значок "✓" также будет воспроизводиться рядом с информацией о поступившем вызове после того, как вы просмотрите эту информацию в списке поступивших вызовов.
- *2 Вы также можете нажать **SPEAKERPHONE**, чтобы произвести вызов.
- *3 Цифры стираются слева от мигающей позиции.
- *4 Цифры добавляются слева от мигающей позиции. Если вам нужно удалить и/или добавить более одной цифры, повторите шаги, начиная с 3.

Телефонная книга

Вы можете сохранить в телефонной книге до 200 вызывающих абонентов. Если вы подписаны на услугу идентификации вызывающего абонента, и если звонит абонент, номер которого вместе с его именем уже занесен в телефонную книгу, на дисплее будет показано имя звонящего.

Функция категорий

Вы можете систематизировать в телефонной книге информацию о вызывающих абонентах по категориям. Имеется 9 категорий. Например, категория 1 может использоваться для записи номеров друзей. Для каждой из категорий вы можете выбрать одну из 20 имеющихся мелодий звонка (см. "Настройки трубки"). **Эта функция может использоваться только в том случае, если вы подписаны на услугу определения вызывающего номера (идентификатор вызывающего абонента).** Для получения дополнительной информации по данному вопросу свяжитесь с обслуживающей вас телефонной станцией.

◆◆ Сохранение информации о вызывающем абоненте







1 	2 	3 Имя	4 
Нажмите MENU .	Найдите/выберите "НОВАЯ ТЕЛЕФ КН".*1	Введите имя. (макс. 16 символов)*2	Нажмите OK .
5 Номер телефона	6 	7  	8 
Введите номер телефона. (макс. 24 цифры)*2	Нажмите OK .	Найдите/выберите номера частной категории (1-9) или "ВЫКЛ. ".	Выберите "СОХРАНИТЬ".*3

Беспроводной телефон

- Чтобы прекратить выполнение операции, нажмите  в любое время.
- *1 На дисплее отображается количество свободных ячеек в телефонной книге. Если отображается "ПАМЯТЬ ЗАПОЛН" это означает, что все ячейки телефонной книги заняты. Для сохранения записи в телефонной книге очистите ранее заполненные ячейки.
- *2 Если вам нужно внести исправления, нажмите **ВПРАВО** или **ВЛЕВО**, чтобы переместить курсор, а затем сотрите символ, нажав **ОЧИСТИТЬ**, и/или введите требуемые символы. Символы стираются или добавляются слева от мигающей позиции. О вводе символов см. раздел "Выбор символов" на стр. 18.
- *3 Чтобы продолжить запись информации о другом вызывающем абоненте, повторите шаги, начиная с 3.

Чтобы переключиться со строчных букв на прописные и наоборот

Пример: Введите имя с клавиатуры. Например, введите имя Anne:

1 	2 	3 	4  дважды	5 	6  дважды	7  дважды
---------------------------------------------------------------------------------------	---------------------------------------------------------------------------------------	---------------------------------------------------------------------------------------	----------------------------------------------------------------------------------------------	---------------------------------------------------------------------------------------	----------------------------------------------------------------------------------------------	------------------------------------------------------------------------------------------------

- При нажатии  выполняется переключение между заглавными и строчными буквами.

Телефонная книга







Чтобы изменить режим ввода знаков

Вы можете выбрать один из 6 режимов ввода знаков, нажав **PHONEBOOK** при вводе имени. Заводская предустановка - "ABC".

Полная карта знаков и символов представлена в таблице "Знаки и символы телефонной книги" (стр. 18).

1  Нажмите MENU .	2  Найдите/выберите "НОВАЯ ТЕЛЕФ КН".	3 Имя Введите имя. (макс. 16 символов)
4  Нажмите ТЕЛЕФОННАЯ КНИГА во время набора номера.	5  Найдите/выберите требуемый режим ввода знаков.	

Чтобы ввести в телефонную книгу имена/знаки



Кнопка	Примечание
	Нажмите, чтобы переместить курсор.
 на 	Нажмите для ввода букв/цифр. (Знаки добавляются слева от курсора. Если курсор находится в начале строки, знак добавляется на той позиции, на которой находится курсор.)
	Нажмите, чтобы стереть знаки. (Знаки стираются слева от курсора. Если курсор находится в начале строки, то будет стираться первый знак.) Для стирания всех знаков нажмите и удерживайте в нажатом положении.
	Нажмите для переключения между прописными и строчными буквами.
	Нажмите для ввода пробела (кроме режима ввода цифр 0-9).
	Нажмите для ввода символа (кроме режима ввода цифр 0-9).

- Для ввода двух знаков, назначенных одной и той же кнопке ввода номера, введите первый знак, а затем нажмите **ВПРАВО**, для того чтобы переместить курсор на одну позицию и ввести следующий знак.

Телефонная книга

◆◆ Поиск записей в телефонной книге

Все записи в телефонной книге сортируются в следующем порядке: Буква алфавита/Символ/цифра/Номер телефона (если имя не записано).

1 	➔ Отображается первая запись.	2 
Нажмите ТЕЛЕФОННАЯ КНИГА .		Найдите нужную запись.*1

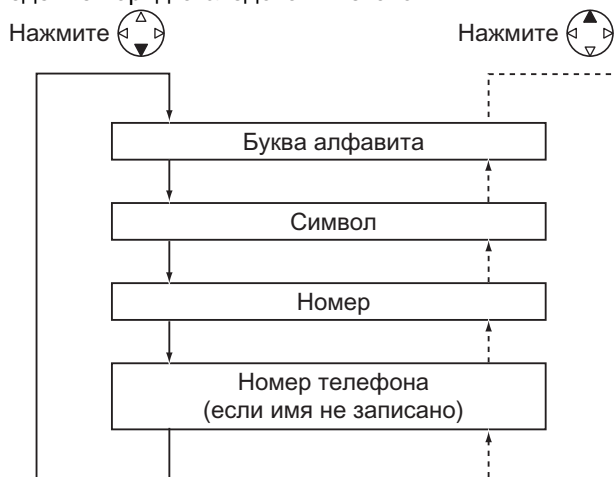

*1 Воспроизведение порядка следования знаков



Беспроводной телефон













Поиск имени по первой букве

Например: “Felix”

1 	➔ Воспроизводится первая запись.	
Нажмите ТЕЛЕФОННАЯ КНИГА .		
2 	Нажимайте кнопку набора номера до тех пор, пока не появится первая запись под буквой “F”.	3 
		Нажимайте ВНИЗ до тех пор, пока на дисплее не появится “Felix”.

Телефонная книга

Редактирование информации о вызывающем абоненте

1 	2 	3 	 Мигает первый знак нужного имени.
Нажмите ТЕЛЕФОННАЯ КНИГА . *1	Найдите/выберите требуемый номер.	Выберите "РЕДАКТИРОВАНИЕ".	
<Имя>			
4 	5 	И/ИЛИ	Имя
Переместите курсор.	Нажмите ОЧИСТИТЬ . *2		Отредактируйте имя. *3
6 	Нажмите ОК .		
<Номер телефона>			
7 	8 	И/ИЛИ	Номер
Переместите курсор.	Нажмите ОЧИСТИТЬ . *4		Отредактируйте номер телефона. *5
9 	Нажмите ОК .		
10 	Найдите/выберите номера частной категории (1-9) или "ВЫКЛ. ".		
11 	Выберите "СОХРАНИТЬ".		

Стирание информации о вызывающем абоненте

1 	2 	3 	4 
Нажмите ТЕЛЕФОННАЯ КНИГА . *1	Найдите/выберите требуемый номер.	Найдите/выберите "УДАЛИТЬ".	Найдите/выберите "ДА". *6

Набор номера из телефонной книги

1 	2 	3 
Нажмите ТЕЛЕФОННАЯ КНИГА . *1	Найдите нужную запись.	Нажмите РАЗГОВОР . *7

- Чтобы прекратить выполнение операции, нажмите  в любое время.
- *1 Если в телефонной книге нет сохраненных номеров, на дисплее появится сообщение "НЕТ ЗАПИСЕЙ".
- *2 Знаки стираются слева от мигающего знака.
- *3 Знаки добавляются слева от мигающего знака. Если вам нужно стереть или добавить больше одного знака, повторите шаги, начиная с 4.
- *4 Цифры стираются слева от мигающей позиции.
- *5 Цифры добавляются слева от мигающей позиции. Если вам нужно стереть или добавить больше одной цифры, то повторите шаги, начиная с 7.
- *6 Чтобы продолжить сохранение информации о другом вызывающем абоненте, повторите шаги, начиная с 2.
- *7 Вы можете также нажать **SPEAKERPHONE**, чтобы сделать вызов.

Телефонная книга

◆◆ Запись номера телефона (Предварительный набор номера/Список повторного набора/Список вызывавших абонентов)



- Чтобы прекратить выполнение операции, нажмите в любое время.
- *1 Если необходимо исправить что-либо, нажмите **ОЧИСТИТЬ** Цифра слева стирается; теперь вводите номер.
- *2 Если в списке повторного набора/звонивших абонентов нет сохраненных номеров, на дисплее появится сообщение "НЕТ ЗАПИСЕЙ".
- *3 Если необходимо исправить что-либо, нажмите **ВПРАВО** или **ВЛЕВО**, чтобы переместить курсор, а затем сотрите знак, нажав **ОЧИСТИТЬ**, и/или введите требуемые знаки. Знаки стираются или добавляются слева от мигающей позиции. О вводе символов см. раздел "Выбор символов" на стр. 18.

Телефонная книга

◆◆ “Горячие” клавиши

Вы можете назначить кнопки набора номера с 1 по 9 в качестве “горячих” клавиш. Вы можете выбрать 9 номеров телефонов из телефонной книги.

Регистрация номера телефона для набора с помощью “горячей” клавиши

1  Нажмите ТЕЛЕФОННАЯ КНИГА.*1	2  Найдите/выберите требуемый номер.	3  Найдите/выберите "РЕГ КЛ СКОР НАБ".
4  Найдите/выберите требуемый номер кнопки набора.*2	5  Найдите/выберите "СОХРАНИТЬ".	

Набор номера с помощью “горячей” клавиши

1 Нажмите и удерживайте в нажатом положении кнопку набора, зарегистрированную как “горячая” клавиша.	2  Нажмите РАЗГОВОР.*3
-------------------------------------------------------------------------------------------------------------	-----------------------------------------------------------------------------------------------------------------------------

Отмена регистрации “горячей” клавиши

1 Нажмите и удерживайте в нажатом положении кнопку набора, зарегистрированную как “горячая” клавиша.	2  Нажмите ВПРАВО.	3  Выберите "УДАЛИТЬ".	4  Найдите/выберите "ДА".*4
-------------------------------------------------------------------------------------------------------------	---------------------------------------------------------------------------------------------------------------------------	------------------------------------------------------------------------------------------------------------------------	-------------------------------------------------------------------------------------------------------------------------------

- Чтобы прекратить выполнение операции, нажмите  в любое время.

*1 Если в телефонной книге нет сохраненных номеров, на дисплее воспроизводится сообщение "НЕТ ЗАПИСЕЙ".

*2 Если запись уже назначена “горячей” клавише, "✓" будет воспроизводиться слева от номера клавиши. Если выбран номер “горячей” клавиши с "✓", нажмите **ВПРАВО**, чтобы выбрать "ПЕРЕЗАПИСЬ".

*3 Вы также можете нажать **SPEAKERPHONE**, чтобы выполнить вызов.

*4 Регистрация в телефонной книге сохранится даже после отмены регистрации “горячей” клавиши.

Телефонная книга

◆◆ Копирование телефонной книги

Вы можете выполнять копирование записанной в телефонной книге информации в другие трубки, зарегистрированные на той же самой базе. Копирование телефонной книги должно выполняться в режиме внутренней связи.

Чтобы скопировать запись/все записи в телефонной книге

Например, выполняется копирование записи из телефонной книги Трубки 2 в телефонную книгу Трубки 1.

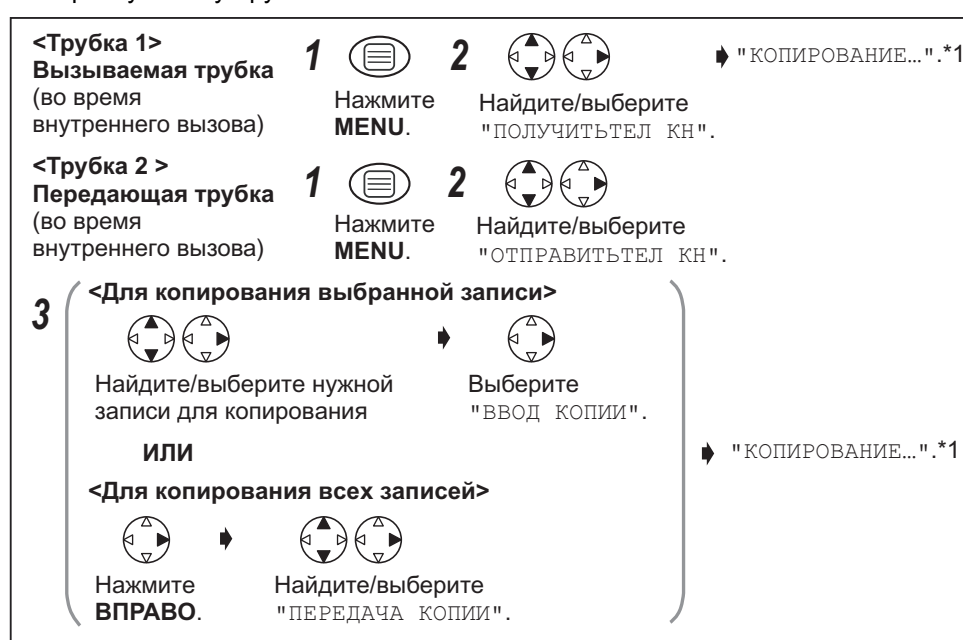

- Для отмены копирования в любое время, нажмите **СТЕРЕТЬ**, чтобы вернуться на внутренний вызов, или нажмите , чтобы вернуться в режим ожидания.

*1 Если воспроизводится "ПАМЯТЬ ЗАПОЛН", это означает, что все ячейки памяти вызываемой трубки заполнены. После завершения копирования подается звуковой сигнал, и на дисплее появляется сообщение "КОПИРОВ ЗАВЕРШ". Через несколько секунд дисплей возвращается в режим внутреннего вызова. На дисплее отображается "КОПИР НЕ ЗАВЕРШ", если память вызываемой трубки заполнена до конца. Если воспроизводится сообщение "ОШИБКА КОПИРОВ.", это означает, что передающая и вызываемая трубки не были подготовлены для копирования в течение 60 с.

Настройки трубки

◆◆ Будильник

Перед программированием выполните шаги с 1 по 3.

Прежде чем устанавливать будильник, необходимо установить часы.



Нажмите
MENU.



Найдите/выберите
"НАСТР-КИ ТРУБКИ".



Найдите/выберите
"БУДИЛЬНИК".

Установка будильника



Найдите/выберите
"УСТ ВРЕМ БУД-КА".

5 **Время**

Введите время.
4 разряда
(24-часовой формат)



Нажмите
ОК.



Выберите
"СОХРАНИТЬ".



Найдите/выберите
"ВЫКЛ. ",
"ОДИН РАЗ" или
"ЕЖЕДНЕВН ПОВТОР".

Включение/выключение будильника



Найдите/выберите
"БУД-ИК ВКЛ/ВЫКЛ".



Найдите/выберите
"ВЫКЛ. ",
"ОДИН РАЗ" или
"ЕЖЕДНЕВН ПОВТОР".

- Чтобы прекратить выполнение операции, нажмите в любое время.

Чтобы прекратить звонок будильника: Звонок будильника будет звучать в течение 3 минут. При включении предупредительного звукового сигнала нажмите кнопку набора номера, **РАЗГОВОР**, **#**, ***** или **SPEAKERPHONE**. Звонок будильника прекратится, и дисплей вернется в режим ожидания.

Если выбрано "ОДИН РАЗ", то настройка отменяется. В режиме разговора или внутренней связи звонок будильника не зазвучит, пока не завершится вызов.

Настройки трубки

◆◆ Выбор звонка

Перед программированием выполните шаги с 1 по 3.



Нажмите
MENU.



Найдите/выберите
"НАСТР-КИ ТРУБКИ".



Найдите/выберите
"НАСТР ЗВОНКОВ".

Настройка громкости звонка

Возможны 6 уровней громкости и ВЫКЛ.



Найдите/выберите
"ГРОМК-ТЬ ЗВОНКА".



Найдите/выберите требуемую
громкость звонка.

- Если выбрано "ВЫКЛ.", то будет показано "ЗВ-ОК ВЫК".

Настройка типа звонка для внешнего вызова/ внутреннего вызова/ поискового вызова/ будильника

Предусмотрены 20 типов звонков, назначаемых индивидуально для каждого режима.



Найдите/выберите
"ТИП ВНЕШН ЗВ-КА", "ТИП ВНУТ ЗВ-КА",
"ТИП ПЕЙДЖИНГА" или "ЗВОНОК БУД-КА".



Найдите/выберите
требуемый тип звонка.*1

Выбор мелодии звонка для категории



Найдите/выберите
"ЧАСТНЫЙ ЗВОНОК".



Найдите/выберите номер
нужной категории (1-9).



Найдите/выберите
требуемый тип звонка.*1

- Чтобы прекратить выполнение операции, нажмите в любое время.
- *1 Если выбрать одну из мелодий звонка, она будет звучать 10 секунд, даже если звонящий повесит трубку. Поэтому вы можете, сняв трубку, услышать тональный сигнал готовности или короткие гудки сигнала окончания вызова.

Настройки трубки

◆◆ Выбор тональных сигналов

Вы можете включить или отключить следующие звуки.

Тональные сигналы при нажатии клавиш: При нажатии любой клавиши будет звучать тональный сигнал, и во время работы будут слышны тональный сигнал подтверждения и тональный сигнал ошибки.

Тональный сигнал ожидающего вызова: Тональный сигнал ожидающего вызова звучит, когда во время внутренней связи поступил внешний входящий вызов.

Предупреждение о выходе из зоны приема: Этот сигнал звучит, когда вы выходите из зоны действия базового блока.

Предупреждение о разряде аккумуляторных батарей: Этот сигнал звучит, когда требуется подзарядка аккумуляторных батарей.

1 	2 	3 
Нажмите MENU.	Найдите/выберите "НАСТР-КИ ТРУБКИ".	Найдите/выберите "НАСТР СИГНАЛОВ".
4 	5 	
Найдите/выберите "ЗВУК КЛ ВКЛ/ВЫК", "ОЖИДАНИЕ ВЫЗОВА", "СИГ ПОТЕР СВЯЗИ" или "СИГ РАЗР АККУМ".	Найдите/выберите "ВКЛ." или "ВЫКЛ.".	

- Чтобы прекратить выполнение операции, нажмите  в любое время.

◆◆ Варианты дисплея

Выбор вида дисплея в режиме ожидания

1 	2 	3 
Нажмите MENU.	Найдите/выберите "НАСТР-КИ ТРУБКИ".	Найдите/выберите "ОПЦИИ ДИСПЛЕЯ".
4 	5 	
Найдите/выберите "ЭКРАН ОЖИДАНИЯ".	Найдите/выберите "НОМЕР БАЗЫ", "НОМЕР ТРУБКИ" или "ВЫКЛ.".	

- Чтобы прекратить выполнение операции, нажмите  в любое время.

Настройки трубки

Перед программированием выполните шаги с 1 по 3.



Нажмите
MENU.



Найдите/выберите
"НАСТР-КИ ТРУБКИ".



Найдите/выберите
"ОПЦИИ ДИСПЛЕЯ".

Выбор дисплея Режим разговора

Даже если вы выбираете "ТЕЛЕФОН No", при поступлении вызова на дисплее будет воспроизводиться длительность разговора.



Найдите/выберите
"ЭКРАН РАЗГОВОРА".



Найдите/выберите
"ВРЕМЯ РАЗГОВОРА"
или "ТЕЛЕФОН No".

Выбор языка дисплея



Найдите/выберите
"ВЫБОР ЯЗЫКА".



Найдите/выберите
требуемый язык.*1

- Чтобы прекратить выполнение операции, нажмите в любое время.
- *1 Можно выбрать один из 24 языков. Если установлен язык, который вы не понимаете, переведите настройки трубки в начальное состояние. Нажмите последовательно кнопки **МЕНЮ** **ВНИЗ** **ВПРАВО** **ВВЕРХ** **ВПРАВО** **четырёхзначный пароль трубки** **ВВЕРХ** **ОК**. Все настройки трубки будут переведены в начальное состояние (стр. 35). Однако данные телефонной книги будут сохранены.

◆◆ Опция "Вызов"

Включение/отключение запрета вызова.

Когда функция включена можно осуществить экстренный или внутренний вызов.



Нажмите
MENU.



Найдите/выберите
"НАСТР-КИ ТРУБКИ".



Найдите/выберите
"ОПЦИИ ВЫЗОВА".



Найдите/выберите
"ЗАПРЕТ ВЫЗОВА".

5 4-значный PIN-код
трубки*1



Найдите/выберите
"ВКЛ." или "ВЫКЛ.".*2

- Чтобы прекратить выполнение операции, нажмите в любое время.
- *1 Заводская установка по умолчанию 0000.
- *2 Если выбрано "ВКЛ.", то будет показано .

Настройки трубки

Перед программированием выполните шаги с 1 по 3.



Нажмите
MENU.



Найдите/выберите
"НАСТР-КИ ТРУБКИ".



Найдите/выберите
"ОПЦИИ ВЫЗОВА".

Программирование номера прямого вызова

После того как запрограммирован номер прямого вызова и данная функция включена, вы можете осуществить прямой вызов этого номера, нажав **РАЗГОВОР** или **ГРОМКАЯ СВЯЗЬ**. Входящие вызовы принимаются.



Найдите/выберите
"ПРЯМОЙ ВЫЗОВ No".

5 Номер телефона

Введите номер прямого
вызова. (макс. 24 цифр)



Нажмите **OK** 3 раза.*1

Включение/отключение прямого вызова



Найдите/выберите
"ПРЯМОЙ ВКЛ/ВЫКЛ".



Найдите/выберите
"ВКЛ." или "ВЫКЛ.".*1

- Чтобы прекратить выполнение операции, нажмите в любое время.
- *1 Если выбрано "ВКЛ.", то будет показано "↳".

◆◆ Прочие настройки

Изменение PIN-кода трубки

Заводская установка по умолчанию 0000. Запрограммировав пароль базового блока (PIN), вы уже не сможете его увидеть. Мы рекомендуем вам записать свой пароль. Если вы забыли пароль, обратитесь в ближайший сервис-центр Panasonic.



Нажмите
MENU.



Найдите/выберите
"НАСТР-КИ ТРУБКИ".



Найдите/выберите
"ПРОЧЕЕ".



Найдите/выберите
"ИЗМ PIN ТРУБКИ".

5 Текущий 4-значный PIN-код трубки

6 Новый 4-значный PIN-код трубки

7 Вновь введите четырехзначный пароль трубки для проверки

- Чтобы прекратить выполнение операции, нажмите в любое время.

Настройки трубки

◆◆ Блокировка клавиатуры

Вы можете заблокировать кнопки набора номера на трубке. Когда клавиатура заблокирована, можно только принимать входящие вызовы. При выключении трубки блокировка клавиатуры снимается.

Когда блокировка клавиатуры включена, нельзя осуществлять экстренные вызовы.

Блокировка клавиатуры Вкл.

Блокировка клавиатуры Откл.

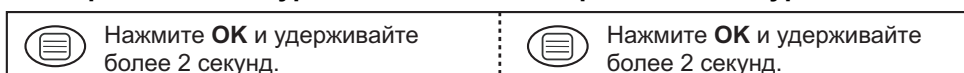

- " [X] " будет показано, и все кнопки набора номера будут заблокированы.

◆◆ Повторный вызов – сигнал Флэш

ПОВТОРНЫЙ ВЫЗОВ – ФЛЭШ используется для доступа к специальным телефонным услугам. Для получения более подробной информации обратитесь к вашему оператору сети. Если ваш аппарат подключен к учрежденческой АТС, то, нажав **ПОВТОРНЫЙ ВЫЗОВ**, вы можете воспользоваться некоторыми функциями вашей главной АТС, такими, как перевод внешнего вызова.

◆◆ Временный переход в режим тонального набора (для пользователей службы импульсного или дискового набора)

Режим набора переключится на тональный. Можно вводить номера, требующие тонального набора номера (например, электронных банковских служб).



- После завершения вызова будет вновь восстановлен импульсный режим.

◆◆ Пауза в наборе (для линий учрежденческой АТС/пользователей междугородной связи)

Функция паузы в наборе используется в случае, когда необходима пауза в наборе телефонного номера при вызове через учрежденческую АТС или по междугородной связи.

Например; для выхода на городскую линию с аналоговой учрежденческой АТС после ввода 9 (выход в город) требуется пауза.







- Установка паузы исключает неверный набор при повторном наборе номера или наборе сохраненного номера.
- Однократное нажатие **ПАУЗА** создает одну паузу. Чтобы увеличить продолжительность паузы, нажмите **ПАУЗА** необходимое количество раз.

*1 На ЖК дисплее отображается "P".

*2 Вы также можете нажать **SPEAKERPHONE**, чтобы сделать вызов.



Настройки базового блока

Перед программированием выполните шаги с 1 по 4.



- 1  Нажмите MENU.
- 2  Найдите/выберите "НАСТРОЙКА БАЗЫ".
- 3  Нажмите ПОВТОРНЫЙ ВЫЗОВ - ФЛЭШ.
- 4  4-значный PIN-код базового блока*1

Выберите число сигналов запроса*



Можно выбрать число повторений запроса к АТС на определение номера, если номер не определился. Запрос может быть повторен 1-5 раз.

- 5  6 Количество запросов (1-5)
Заводская установка по умолчанию 3.
- 7  Нажмите ОК.

Выбор длительности сигналов запроса*



- 5  6  7 Длительность сигнала.
100-300 мс (кратно 10)
Заводская установка по умолчанию 140.
- 8  Нажмите ОК.

Выбор паузы между сигналами запроса*

- 5  6  7 Длительность паузы.
100-900 мсек. (кратно 50)
Заводская установка по умолчанию 200.
- 8  Нажмите ОК.

Выбор задержки перед отправкой сигнала запроса*

Данный параметр определяет, через какой промежуток времени после занятия линии АОН будет посылать сигнал запроса.

- 5  6  7 Длительность паузы.
100-900 мсек. (кратно 50)
Заводская установка по умолчанию 200.
- 8  Нажмите ОК.

*1 Заводская установка по умолчанию 0000.

*ПРИМЕЧАНИЕ

Все специальные настройки АОНа (запроса на определение номера) выполняются изготовителем в соответствии с российскими стандартами. Изменение любого из параметров может привести как улучшению качества определения номера, так и к его ухудшению.

Настройки базового блока

Перед программированием выполните шаги с 1 по 2.

- 1**  Нажмите **MENU**.
- 2**  Найдите/выберите "НАСТРОЙКА БАЗЫ".
- ➔ "ВВЕДИТЕ КОМАНДУ"

Изменение PIN-кода базового блока

Заводская установка по умолчанию 0000. Запрограммировав пароль базового блока (PIN), вы уже не сможете его увидеть. Мы рекомендуем вам записать свой пароль. Если вы забыли пароль, обратитесь в ближайший сервис-центр Panasonic.



- 3**  **4** Текущий 4-значный PIN-код базового блока
- 5** Новый 4-значный PIN-код базового блока
- 6** Вновь введите четырехзначный пароль трубки для проверки

Ограничение вызова

Вы можете запретить вызов определенных телефонных номеров с выбранных трубок. Вы можете задать до 10 номеров с ограничением вызова (до 8 разрядов). Если набрать запрещенный номер, соединения не произойдет, и запрещенный номер будет мигать.

- 3**  **4** 4-значный PIN-код базового блока *1
- 5** Номер трубки
Выберите требуемую трубку.*2
- 6**  Нажмите **ВПРАВО**.
- 7** Номер телефона
Введите номер телефона для ограничения (до 8 цифр).
- 8**  Нажмите **ВПРАВО**.
- 9**  Нажмите **ПИТАНИЕ**.
ИЛИ
Чтобы продолжить ввод номеров с ограничением вызова, повторите шаги 7 и 8. (всего до 10 номеров)

Отмена ограничения вызова на трубке(ах)

- 3**  **4** 4-значный PIN-код базового блока *1
- 5** Номер трубки
Выберите требуемую трубку.*3
- 6**  Нажмите **ВПРАВО**.
- 7**  Нажмите **OFF**. (ВЫКЛ.)

• Чтобы прекратить выполнение операции, нажмите  в любое время.

*1 Заводская установка по умолчанию 0000.

*2 Номер выбранной трубки мигает.

*3 Номер(а) выбранной трубки перестанет мигать.

Настройки базового блока

Перед программированием выполните шаги с 1 по 2.

- 1  Нажмите **MENU**.
- 2  Найдите/выберите "НАСТРОЙКА БАЗЫ".
- ➔ "ВВЕДИТЕ КОМАНДУ"

Отмена номера с ограничением вызова

3  4 4-значный PIN-код базового блока *1

5  Нажимайте кнопку **ВПРАВО** до тех пор, пока не будет выведен на дисплей запрещенный номер.

6  Нажмите **ОЧИСТИТЬ**.

7  Нажмите **ВПРАВО**.

8 <для продолжения> ИЛИ <для окончания> Повторите операции 5 и 7.

 Нажмите **OFF**. (ВЫКЛ.)

Выбор режима набора (Тональный/ Импульсный)

Вы можете переключить режим набора в тональный или импульсный в зависимости от используемого в вашей сети. Если ваша телефонная служба использует сенсорный набор, то выберите тональный режим. Если у вас дисковый или импульсный набор номера, то выберите импульсный режим.

3  4 4-значный PIN-код базового блока *1





5  6  Тональный набор ИЛИ  Импульсный набор

7  Нажмите **ОК**.

Выберите длительность сигнала флэш для кнопки ПОВТОРНОГО ВЫЗОВА

Вы также можете выбрать длительность сигнала флэш, равную 100 мс (миллисекунд), 700 мс или 200 мс, в зависимости от требований вашей учрежденческой АТС.

3  4 4-значный PIN-код базового блока *1

5  6  7  100 мс ИЛИ  700 мс ИЛИ  200 мс

8  Нажмите **ОК**.

- Чтобы прекратить выполнение операции, нажмите  в любое время.
 - Заводская установка выделена серым фоном.
- *1 Заводская установка по умолчанию 0000.

Настройки базового блока



Перед программированием выполните шаги с 1 по 2.

- 1  Нажмите MENU.
- 2  Найдите/выберите "НАСТРОЙКА БАЗЫ".
- ➔ "ВВЕДИТЕ КОМАНДУ"

Длительность паузы

Вы можете задать длительность паузы 3 или 5 секунд в зависимости от требований вашей учрежденческой АТС.

3  4 4-значный PIN-код базового блока *1





5  6  3 секунды
или
 5 секунды

7  Нажмите ОК.

Выбор режима определения номера Learn, DTMF CLIP, FSK CLIP или АОН

DTMF CLIP, FSK CLIP – западные стандарты определения номера; АОН – отечественный стандарт определения номера. Если Вы работаете с обычной телефонной станцией, установите режим определения номера АОН. Если Вы работаете с новой западной телефонной станцией и не можете получить идентификацию вызывающего абонента, выберите режим Learn.

3  4 4-значный PIN-код базового блока *1

5  6  Режим Learn
или
 DTMF CLIP
или
 FSK CLIP
или
 АОН

7  Нажмите ОК.

- Чтобы прекратить выполнение операции, нажмите  в любое время.
 - Заводская установка выделена серым фоном.
- *1 Заводская установка по умолчанию 0000.

Настройки базового блока

Перед программированием выполните шаги с 1 по 2.

- 1  Нажмите MENU.
- 2  Найдите/выберите "НАСТРОЙКА БАЗЫ".
- ➔ "ВВЕДИТЕ КОМАНДУ"

Автоматический выбор маршрута

Автоматический выбор маршрута – это функция, которая выбирает наименее дорогостоящего оператора (сеть) из имеющихся при междугородных вызовах. Если кодам операторов соответствуют коды зоны, то вам потребуется набирать только код зоны, и будет автоматически набран код наименее дорогостоящего оператора (сети).

По поводу тарифов операторов связи обратитесь в вашу телефонную компанию.

Сохранение кода(ов) оператора(ов)

Сначала вы должны подписаться на услуги второго оператора (сети). Вы можете подписаться на услуги не более 5 операторов связи. Затем сохраните код следующим образом:

3 	4 4-значный PIN-код базового блока *1	5 	6	1 Вкл. ➔ Код 1-го оператора Введите код оператора связи. (макс. 7 цифр)	7 
			или	2 ➔ Коды операторов со 2-го по 5-ый Введите код оператора связи. (макс. 7 цифр)	Нажмите ОК.
				5	

Сохранение кода(ов) зоны(зон)

Сохраните код(ы) зоны(зон), для которой(ых) тарифы за услуги выбранного оператора (сети) ниже, чем за услуги основного оператора (сети). Всего можно сохранить до 25 кодов зоны.

3 	4 4-значный PIN-код базового блока *1	5 	6 Код зоны (макс. 5 цифр)	7 	8 
				Нажмите ОК.*2	Нажмите ОК.

• Чтобы прекратить выполнение операции, нажмите  в любое время.

*1 Заводская установка по умолчанию 0000.

*2 Если вы хотите продолжить сохранение кодов зон, повторите шаги начиная с 6.







Настройки базового блока

Перед программированием выполните шаги с 1 по 2.





- 1  Нажмите MENU.
- 2  Найдите/выберите "НАСТРОЙКА БАЗЫ".
- ➔ "ВВЕДИТЕ КОМАНДУ"

Приведите в соответствие код(ы) зоны(зон) и код(ы) оператора(ов)

После сохранения кода(ов) операторов и кода(ов) зон вы должны привести в соответствие сохраненные коды зон и код выбранного вами оператора с низким тарифом. Соответствие кодов зон и кодов операторов необходимо только в том случае, если сохранено более одного кода оператора. Если был сохранен только один код оператора, то любые сохраненные вами коды зон (до 25) будут автоматически набираться с этим кодом оператора.

3 	4 4-значный PIN-код базового блока *1	5 	6  Найдите/выберите требуемый код зоны.
7  ⋮ 	Выберите код оператора, которому вы желаете сопоставить код зоны.	8  Нажмите ОК.*2	9  Нажмите ОК.

Автоматический выбор маршрута Вкл./Откл.

3 	4 4-значный PIN-код базового блока *1	5 	6  Вкл. ИЛИ  Откл.	7  Нажмите ОК.
---------------------------------------------------------------------------------------	---------------------------------------	---------------------------------------------------------------------------------------	------------------------------------------------------------------------------------------------------------------------------------------------------------------------------------------------	-----------------------------------------------------------------------------------------------------

• Чтобы прекратить выполнение операции, нажмите  в любое время.

*1 Заводская установка по умолчанию 0000.

*2 Если вам требуется привести в соответствие большее число кодов зон и кодов операторов, то повторите шаги, начиная с 5.

Исходные настройки

◆◆ Сброс установок трубки

Вы можете восстановить все исходные настройки трубки.

1  Нажмите MENU.	2  Найдите/выберите "НАСТР-КИ ТРУБКИ".	3  Найдите/выберите "ПЕРЕУСТАН ТРУБК".
4 4-значный PIN-код трубки*1	5  Найдите/выберите "ДА" или "НЕТ".	



- Чтобы прекратить выполнение операции, нажмите  в любое время.
- *1 Заводская установка по умолчанию 0000.

Исходные настройки трубки

Функция	Исходные настройки
Режим будильника	Откл.
Время звонка будильника	Пусто
Громкость звонка трубки	3
Тип звонка трубки для внешнего вызова	1
Тип звонка трубки для внутреннего вызова	1
Тип сигнала трубки для поискового вызова	1
Тип сигнала для звонка будильника	1
Тональные сигналы при нажатии клавиш	Вкл.
Тональный сигнал ожидающего вызова	Вкл.
Предупреждение о выходе из зоны приема	Откл.
Предупреждение о разряде аккумуляторных батарей	Вкл.
Дисплей в режиме ожидания	Номер базы
Дисплей в режиме разговора	Продолжительность вызова
Язык дисплея	Русский
Запрет вызова	Откл.
Режим прямого вызова	Откл.
Номер прямого вызова	Пусто
4-значный PIN-код трубки	0000
Автоматическое начало разговора	Откл.
Доступ к базовому блоку	Автоматический выбор базового блока
Память повторного набора	Пусто
Громкость приемника трубки	Средняя
Установка Walkie-Talkie	Группа

Исходные настройки

◆◆ Сброс настроек базового блока

1 	2 	◆ "ВВЕДИТЕ КОМАНДУ"	3 
Нажмите MENU .	Найдите/выберите "НАСТРОЙКА БАЗЫ".		
4 4-значный PIN-код базового блока *1	5 	Нажмите OK .	

- Чтобы прекратить выполнение операции, нажмите  в любое время.
- *1 Заводская установка по умолчанию 0000.

Исходные настройки базового блока



Функция	Исходная настройка
Режим звонка вызова	Все трубки
Количество звонков	3
Длительность сигнала флэш	700 мс
Продолжительность паузы	3 секунды
Трубки с ограничением вызова	Пусто
Номера с ограничением вызова	Пусто
4-значный PIN-код базового блока	0000
Режим набора номера	Тональный набор
Настройка ARS (Automatic Route Selection – Автоматический выбор маршрута)	Откл.
Код оператора	Пусто
Код зоны	Пусто
Соответствующий код зоны	Все коды зон отнесены к оператору 1.

Одновременное использование нескольких аппаратов









◆◆ Регистрация трубки на базовом блоке

Регистрация трубки

Трубка, поставляемая с базовым блоком, уже зарегистрирована. Если приобретается дополнительная трубка, она должна быть зарегистрирована. Можно отдельно приобрести дополнительные трубки **KX-A145RU**. На одном базовом блоке можно зарегистрировать до 6 трубок. Использование дополнительных трубок позволяет вам удерживать внутренний вызов, одновременно осуществляя вызов по внешней линии.

Регистрация трубки должна быть завершена в течение 1 минуты с момента нажатия кнопки . Если регистрацию не удалось выполнить в течение 1 минуты, нажмите на кнопку  и повторите все действия по регистрации.

Перед первым использованием заряжайте батареи дополнительной трубки в течение 7 часов.

1  Нажмите MENU .	2  Найдите/выберите "НАСТР-КИ ТРУБКИ".	3  Найдите/выберите "РЕГИСТРАЦИЯ".	➔ "РЕГ-ЦИЯ ТРУБКИ"
4  Нажмите ВПРАВО .	5 Нажмите и удерживайте в нажатом состоянии  на базовом блоке (примерно 5 секунд), пока замигает зеленый индикатор. • Если все зарегистрированные трубки начинают звонить (педжинг), нажмите  кнопку, чтобы прекратить пейджинг, и начните сначала.		
6  Найдите/выберите требуемый номер базового блока из имеющихся, чтобы зарегистрировать трубку.	7 Четырехзначный цифровой пароль базового блока показан после "ВВЕД PIN БАЗЫ".*1		
8  Нажмите ОК .	➔ Когда трубка успешно зарегистрирована, звучит сигнал подтверждения и загорается пиктограмма  .		

Беспроводной телефон

• Чтобы прекратить выполнение операции, нажмите  в любое время.

*1 Заводская установка по умолчанию 0000.

Одновременное использование нескольких аппаратов



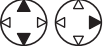

Отмена регистрации базового блока

Вы можете отменить регистрацию трубки на любом из базовых блоков.

1  Нажмите MENU.	2  Найдите/выберите "НАСТР-КИ ТРУБКИ".	3  Найдите/выберите "РЕГИСТРАЦИЯ".
4  Найдите/выберите "ОТМЕНИТЬ БАЗУ".	5 4-значный PIN-код трубки*1	6  Найдите/выберите требуемый номер базового блока для отмены.*2
7  Нажмите ВПРАВО.	8  Найдите/выберите "ДА" или "НЕТ".	

Отмена регистрации трубки

С каждой трубки можно отменить регистрацию этой или какой-либо другой.

1  Нажмите MENU.	2  Найдите/выберите "НАСТРОЙКА БАЗЫ".	➔ "ВВЕДИТЕ КОМАНДУ" 3 
4 4-значный PIN-код базового блока*1	5 Номер трубки Выберите требуемую трубку.*3	
6  Нажмите ОК.	➔ Подождите пока на дисплее не появится "НАСТРОЙКА БАЗЫ".	

• Чтобы прекратить выполнение операции, нажмите  в любое время.





*1 Заводская установка по умолчанию 0000.

*2 Выбранная база (базы) отмечается (отмечаются) значком "✓".

*3 Номер выбранной трубки мигает.

Одновременное использование нескольких аппаратов

Перед программированием выполните шаги с 1 по 4.

- 1  Нажмите MENU.
- 2  Найдите/выберите "НАСТРОЙКА БАЗЫ".
- 3  "ВВЕДИТЕ КОМАНДУ"
- 4  4-значный PIN-код базового блока *1

Выбор режима звонка:

Установка режима Все трубки

- 5  Режим Все трубки
- 6  Нажмите ОК.



Установка режима Выбранные трубки

- 5  Режим Выбранные трубки
- 6 **Номера трубок *2**
Нажмите номера зарегистрированных трубок.
- 7  Нажмите ОК.

Установка режима Выбранные, а затем режима Все трубки

Определенная трубка(и) будет звонить заданное число раз.

Если нет ответа, будут звонить все трубки.



- 5  Режим Выбранные, затем все трубки
- 6 **Номера трубок *2**
Нажмите номера зарегистрированных трубок.
- 7  Нажмите ВПРАВО.
- 8 **Количество звонков *3**
Выберите количество звонков.
- 9  Нажмите ОК.

• Чтобы прекратить выполнение операции, нажмите  в любое время.

• Заводская установка выделена серым фоном.

*1 Заводская установка по умолчанию 0000.

*2 Номер выбранной трубки мигает.

*3 Нажмите кнопку набора с  по , чтобы ввести число звонков.

Одновременное использование нескольких аппаратов

◆◆ Выбор базового блока

Если выбран автоматический доступ к базе, то когда вы выходите из зоны радиоприема текущей базы, ваша трубка автоматически ищет другую зарегистрированную базу.

Когда выбран определенный базовый блок, трубка будет работать только через этот базовый блок. Вызовы (входящие и исходящие) могут осуществляться только через выбранный базовый блок, даже если его зона радиоприема перекрывается с соседними базовыми блоками.

1 	2 	3 	4 
Нажмите MENU.	Найдите/выберите "НАСТР-КИ ТРУБКИ".	Найдите/выберите "ВЫБРАТЬ БАЗУ".	Найдите/выберите "АВТО" или определенный номер базового блока.

- Чтобы прекратить выполнение операции, нажмите  в любое время.
- Даже если выбрана функция "АВТО", эта функция отменяется, когда телефонная трубка зарегистрирована в другой базе.

Использование дополнительных базовых блоков: Вы можете зарегистрировать и использовать со своей трубки до 4 базовых блоков. Каждый базовый блок образует свою зону приема. Если отдельные базовые блоки подключены к одной и той же телефонной линии, то вы можете расширить зону действия всей системы, расположив базовые блоки таким образом, чтобы их зоны приема перекрывались. Если на трубке выбор базового блока установлен на АВТО, то в режиме ожидания трубка автоматически переключится на второй базовый блок, когда она окажется вне зоны приема первого базового блока. Нельзя переводить вызовы между базовыми блоками (можно только между трубками, подключенными к одному и тому же базовому блоку).

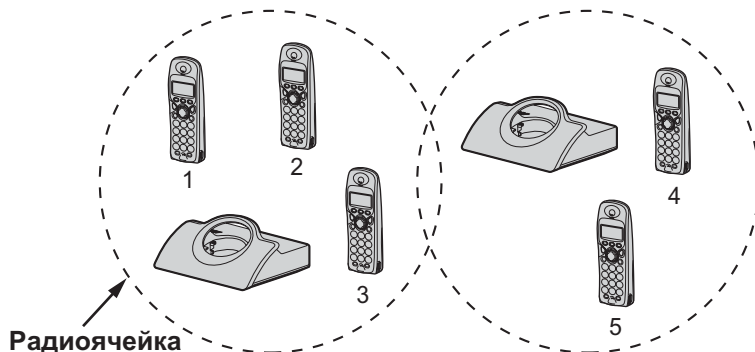

Пример: дополнительные трубки (KX-A145RU) зарегистрированы на двух базовых блоках.

Примечание: Когда трубка переходит из зоны приема одного базового блока в зону другого, связь прерывается.

Внутренняя связь

Внутренняя связь между трубками

Вы можете использовать трубки для двусторонней внутренней связи. Например, трубка 1 вызывает трубку 2.



- Чтобы принять вызов, нажмите .
- Внутренние вызовы могут осуществляться в пределах зоны приема данного базового блока, но не с трубок в зоне приема соседних базовых блоков.

Передача вызова на другую трубку/Конференц-связь

Во время внешнего вызова можно использовать внутренний вызов для передачи этого внешнего вызова между трубками, которые зарегистрированы на одном и том же базовом блоке. Например, трубка 1 передает вызов на трубку 2.

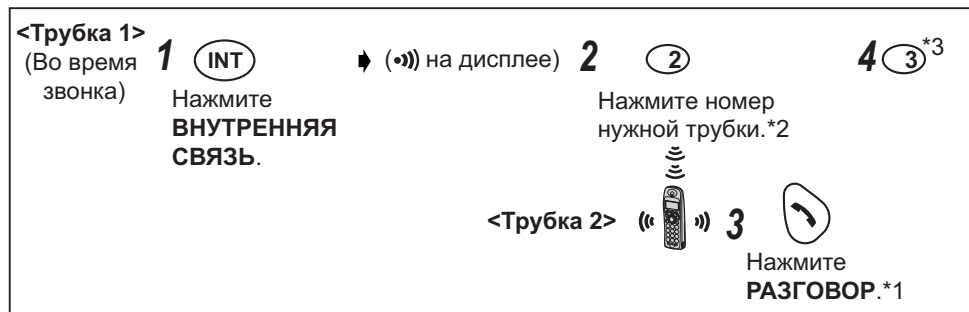

- Чтобы завершить связь, нажмите .
- *1 Вы также можете нажать кнопку набора номера, **INTERCOM**, **#**, ***** или **SPEAKERPHONE**.
- *2 Если вы нажмете после нажатия номера желаемой трубки, то вызов может быть передан на другую трубку без разговора с пользователем этой трубки. Когда пользователь трубки 2 ответит на переданный вызов, нажмите кнопку набора 3, чтобы установить конференц-связь. Если на переведенный звонок не будет ответа в течение 30 секунд, трубка 1 будет звонить снова.
- *3 Когда трубка 2 ответит на переведенный звонок, нажмите для завершения перевода звонка или нажмите кнопку набора **3** для организации конференц-вызова.

Беспроводной телефон

Walkie-Talkie

Функция Walkie-Talkie позволяет устанавливать связь между трубками, находящимися за пределами зоны действия базы. Если трубки находятся в режиме Walkie-Talkie, внешние вызовы не принимаются. Только трубка KX-A145RU, имеющая функцию Walkie-Talkie, может обеспечивать связь с другой трубкой. Время разговора в этом режиме составляет приблизительно 6 часов.

Радиус действия:

Максимальное расстояние между двумя трубками, работающими в режиме Walkie-Talkie, составляет 50 м внутри помещения и 300 м на открытом воздухе.

◆◆ Установка режима Walkie-Talkie

Вы можете выбрать режим Walkie-Talkie. Имеется два типа режима. Режим Общая база и режим Группа. На заводе-изготовителе установлен режим Группа.

- В режиме Общая база связь может осуществляться между трубками, зарегистрированными в общей базе. Если трубки зарегистрированы в нескольких базах, должна быть выбрана та же самая база.

Следует отметить, что эта функция не будет выполняться, если для выбора базы используется режим AUTO (АВТОМАТИЧЕСКИЙ).

Если выбран режим общей базы и трубка не зарегистрирована для базы, то включается тональный сигнал ошибки.

- В режиме Группа связь может осуществляться между трубками, в которых установлен этот режим и которые имеют одинаковый идентификатор группы (ID).

Это делает трубки независимыми от базы и позволяет использовать их за пределами зоны действия базы.



- Чтобы прекратить выполнение операции, нажмите в любое время.

*1 Это может быть 3 номера по вашему выбору. Номер по умолчанию 000. Запишите свой код.

*2 По умолчанию 1.

ВАЖНАЯ ИНФОРМАЦИЯ: Каждая трубка должна иметь свой собственный номер, отличный от номеров для других трубок.

Walkie-Talkie

◆◆ Включение/отключения режима Walkie-Talkie

Для использования функции Walkie-Talkie все используемые трубки должны находиться в режиме Walkie-Talkie.

1  Нажмите MENU .	2  Найдите/выберите "УОКИ-ТОКИ".	3  Найдите/выберите "ВКЛ." или "ВЫКЛ.".*1
---------------------------------------------------------------------------------------------------------------------	-----------------------------------------------------------------------------------------------------------------------------	--------------------------------------------------------------------------------------------------------------------------------------





- Чтобы прекратить выполнение операции, нажмите  в любое время.

*1 Когда включен режим Walkie-Talkie, номер трубки воспроизводится после "УОКИ-ТОКИ" на первой строчке дисплея.

◆◆ Разговор в режиме Walkie-Talkie

Перед использованием этой функции убедитесь в том, что режим Walkie-Talkie включен, и что выбран нужный режим Walkie-Talkie.

Например, Трубка 1 вызывает Трубку 2:

<Трубка 1>	2 
1  Нажмите INTERCOM .	Нажмите номер требуемой трубки.*1
ИЛИ	
	<Трубка 2> 
Нажмите РАЗГОВОР .	3 
ИЛИ	Нажмите РАЗГОВОР .*2
	
Нажмите SPEAKERPHONE (ГРОМКОГОВОРЯЩАЯ СВЯЗЬ).	

- Для окончания разговора нажмите .
- Вы можете нажать **ВВЕРХ** или **ВНИЗ** для регулировки громкости при работе в режиме Walkie-Talkie.

*1 Вызывающий абонент может ввести  в качестве удаленного внутреннего номера. В этом случае вызываются все трубки, в которых установлен тот же режим Walkie-Talkie.

*2 Вы можете также нажать любую кнопку набора номера, **INTERCOM**, **#**, ***** или **SPEAKERPHONE**.

Использование клипсы для ношения трубки на поясе

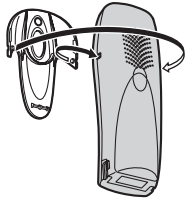

Как снять клипсу для ношения на ремне.



Вы можете закрепить трубку на ремне или на кармане с помощью клипсы.

Дополнительная гарнитура

Подключив дополнительный головной телефон, вы можете говорить по телефону, не снимая трубки. Следует использовать только головной телефон Panasonic KX-TCA89EX.



Гнездо для подключения головного телефона

Для подключения дополнительной гарнитуры откройте на трубке крышку гнезда для подключения гарнитуры телефона и подключите дополнительную гарнитуру к трубке, как показано на рисунке.

Установка на стене



Крючки

Закрепите шнур сетевого адаптера, чтобы исключить его отсоединение.

Винты

Данный аппарат может быть установлен на стене.

- Вверните в стену шурупы. Расстояние по горизонтали между центрами отверстий для шурупов должно быть 8 см.
- Подсоедините сетевой адаптер и телефонный шнур.
- Расположите провода, как показано на рисунке, а затем установите аппарат.

Шаблон для установки аппарата на стене

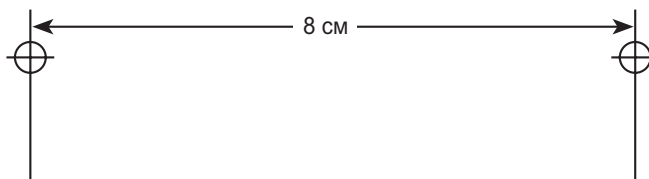

Перед обращением за помощью

Если вы испытываете какие-либо проблемы с использованием аппарата, то вам следует отключить его от телефонной розетки и подключить вместо него исправный телефон.

Если исправный телефон не работает должным образом, то обратитесь в отдел обслуживания клиентов вашего оператора сети.

Если он работает нормально, то проблема, вероятно, вызвана неисправностью в вашем аппарате.

В этом случае обратитесь к вашему поставщику за консультацией. Оператор сети может потребовать оплаты за обслуживание вашего аппарата, если он был поставлен другой службой.

Отключите, затем включите питание (телефонная трубка) / Отключите, затем подключите адаптер переменного тока (Базовый блок)

Проблема	Возможная причина	Решение
На дисплее ничего не отображается.	<ul style="list-style-type: none">• Трубка не включена.	<ul style="list-style-type: none">• Включите питание (стр. 8).
Трубка не включается.	<ul style="list-style-type: none">• Не установлены аккумуляторные батареи.• Аккумуляторные батареи разряжены.	<ul style="list-style-type: none">• Вставьте две аккумуляторные батареи из комплекта поставки (стр. 4).• Поместите трубку в базовый блок и подключите адаптер сети переменного тока к базовому блоку и розетке сети переменного тока (полное время зарядки 7 ч).
Пиктограмма уровня заряда батареи не показывает, что происходит зарядка.	<ul style="list-style-type: none">• Загрязнились зарядные контакты.• Базовый блок не включен.	<ul style="list-style-type: none">• Зачистите зарядные контакты/ контакты батарей и повторите попытку.• Подключите адаптер сети переменного тока к базовому блоку и розетке электросети переменного тока.
⚡ пиктограмма мигает.	<ul style="list-style-type: none">• Трубка не зарегистрирована на базовом блоке.• Трубка вне зоны приема базового блока.• Нет питания на базовом блоке.	<ul style="list-style-type: none">• Зарегистрируйте трубку на базовом блоке.• Переместите трубку ближе к базовому блоку.• Подключите адаптер сети переменного тока к базовому блоку и розетке электросети переменного тока.
В трубке слышен сигнал "занято" при нажатии  .	<ul style="list-style-type: none">• Трубка за пределами зоны приема базового блока.• Используется другая трубка.	<ul style="list-style-type: none">• Переместите трубку ближе к базовому блоку.• Подождите, пока другой пользователь завершит вызов.

Перед обращением за помощью

Проблема	Возможная причина	Решение
Нет тонального сигнала готовности.	<ul style="list-style-type: none"> Телефонная линия не подключена. 	<ul style="list-style-type: none"> Подключите телефонный шнур к телефонной розетке. Отключите и снова включите питание.
Не работает набор номера.	<ul style="list-style-type: none"> Выбран несовместимый режим набора номера. Установлен режим запрета вызова. Для конкретного набранного вами номера установлено ограничение. Включен режим блокировки клавиатуры. 	<ul style="list-style-type: none"> Поменяйте настройку режима набора номера. Отключите этот режим. Удалите номер из списка номеров с ограничением вызова. Отключите режим блокировки клавиатуры.
Трубка не звонит.	<ul style="list-style-type: none"> Отключен звонок. 	<ul style="list-style-type: none"> Установите звонок на один из 6 уровней громкости. (см. раздел "Настройки трубки".)
Повторный набор последнего номера не работает.	<ul style="list-style-type: none"> Номер содержит более 24 цифр. 	<ul style="list-style-type: none"> Наберите номер вручную.
Не выводится номер вызывающего абонента.	<ul style="list-style-type: none"> Услуга не предоставляется. Вызывающий абонент заблокировал информацию. 	<ul style="list-style-type: none"> Услуга Caller ID должна быть согласована с оператором сети.
 пиктограмма мигает	<ul style="list-style-type: none"> Низкий заряд аккумуляторных батарей. 	<ul style="list-style-type: none"> Зарядите аккумуляторные батареи.
Символ  пропадает.	<ul style="list-style-type: none"> Неправильно выбран тип элемента питания. 	<ul style="list-style-type: none"> Задайте соответствующий тип элемента питания.
Не удается зарегистрировать трубку на базовом блоке.	<ul style="list-style-type: none"> Трубка уже зарегистрирована на максимальном числе базовых блоков. На базовом блоке уже зарегистрировано максимальное число трубок. Введен неверный PIN-код (по умолчанию 0000). Местные электрические помехи. 	<ul style="list-style-type: none"> Отмените регистрацию неиспользуемых базовых блоков на трубке. Отмените регистрацию неиспользуемых трубок на базовом блоке. Если вы забыли PIN-код, позвоните по "горячей линии" поддержки пользователей. Переместите базовый блок/трубку дальше от источников электрических помех (ТВ, радио и т. п.).

Важные сведения

Сетевой адаптер

На основании положений параграфа 2 Статьи 5 Закона Российской Федерации "О защите прав потребителей" производитель настоящим устанавливает срок эксплуатации сетевого адаптера в течение 7 лет с даты изготовления при условии, что сетевой адаптер применяется в строгом соответствии с требованиями документации и действующих технических стандартов.

Меры предосторожности:

1. Запрещается изменять, модифицировать или ремонтировать сетевой адаптер.
2. Запрещается вынимать или вставлять кабель питания влажными руками.
3. Запрещается наступать на кабель питания, располагать его там, где он или разъем питания могут быть повреждены.
4. Запрещается применять сетевой адаптер в местах, подверженных воздействию воды или сильно загрязненных местах.
5. Запрещается устанавливать сетевой адаптер в таких местах, где он может легко упасть или быть поврежденным сильным колебанием.
6. Запрещается применять сетевой адаптер в сетевых розетках с некачественным соединением.
7. Запрещается применять сетевой адаптер для работы с напряжением питания, отличным от 230 В переменного тока.
8. Запрещается применять сетевой адаптер с любым другим оборудованием.
9. Регулярно удаляйте любую грязь с кабеля питания.
10. Если аппарат не эксплуатируется в течение продолжительного времени (несколько месяцев и более), отсоедините сетевой адаптер от розетки сети питания переменного тока.

Аккумулятор:

На основании положений параграфа 2 Статьи 5 Закона Российской Федерации "О защите прав потребителей" производитель настоящим устанавливает срок эксплуатации аккумулятора в течение 500 циклов зарядки - разрядки с даты изготовления при условии, что аккумулятор применяется в строгом соответствии с требованиями документации и действующих технических стандартов.

Меры предосторожности:

Для снижения риска возгорания или нанесения повреждений прочитайте и соблюдайте данные указания:

1. Применяйте аккумуляторы только установленного образца.
2. Запрещается бросать аккумуляторы в огонь. Они могут взрываться. Изучите местные правила утилизации отходов в отношении специальных указаний по утилизации аккумуляторов.
3. Запрещается открывать или разбирать аккумулятор. Вытекающий электролит обладает коррозионным действием и может вызвать ожоги или повреждения глаз или кожи. При попадании в пищеварительный тракт электролит может вызвать отравление.

Важные сведения

4. Уделяйте особое внимание обращению с аккумуляторами, чтобы не допустить короткого замыкания клемм аккумулятора с электропроводными материалами, например, кольцами, браслетами и ключами. Аккумулятор и/или изделие из электропроводного материала могут перегреться и вызвать ожоги.
5. Заряжайте аккумулятор, входящий в комплект поставки или идентифицированный для применения с данным изделием, только в соответствии с указаниями и ограничениями, представленными в настоящем Руководстве.
6. При неправильно проведенной замене аккумулятора возникает опасность взрыва. Заменяйте только таким же аккумулятором или аккумулятором эквивалентного типа, рекомендованным производителем.

ВНИМАНИЕ!

Настоящий беспроводной телефонный аппарат не защищен от несанкционированного подключения к радиоканалу: «микротелефонная трубка – базовый блок».

Для исключения несанкционированного подключения рекомендуется совместно с БТА применять сертифицированные Госкомсвязью России устройства защиты абонентской линии.

Техническая информация

Технические характеристики:

Стандарт:	DECT=(Digital Enhanced Cordless Telecommunications – Усовершенствованная цифровая беспроводная телекоммуникация) GAP=(Generic Access Profile – Общий профиль доступа)
Количество каналов:	120 дуплексных каналов
Диапазон частот:	от 1,88 ГГц до 1,9 ГГц
Дуплексная связь:	TDMA (Time Division Multiple Access – Множественный доступ с временным разделением каналов)
Разнос каналов:	1728 кГц
Скорость передачи:	1152 кбит/с
Модуляция:	GFSK (Gaussian Frequency Shift Keying – Частотная манипуляция с гауссовой фильтрацией)
Мощность передачи радиосигнала:	прибл. 250 мВт
Кодирование речи:	ADPCM (Adaptive Differential Pulse Code Modulation – Адаптивная дифференциальная импульсно-кодовая модуляция) 32 кбит/с
Источник питания:	Адаптер сети переменного тока 220 - 240 В, 50 Hz
Потребляемая мощность, базовый блок:	5 ВА
Условия эксплуатации:	5 - 40 °С, относительная влажность воздуха 20 - 80 % (без конденсата)
Габариты и масса, базовый блок:	Приблизительно (58 мм x 128 мм x 105 мм) x 170 g
Габариты и масса, трубка:	Приблизительно (143 мм x 48 мм x 32 мм) x 120 g

- Технические характеристики могут быть изменены.
- Иллюстрации, использованные в настоящем руководстве, могут незначительно отличаться от вашего аппарата.

Соединения:

Устройство не будет работать при отключении электросети. Мы рекомендуем вам подключить к той же линии стандартный телефонный аппарат на случай отключения электроэнергии.

Указатель

Абонентов		Номер прямого вызова	27
Запись	20	Ограничение вызова	30
Автоматический выбор маршрута		Отмена регистрации базового блока .	38
Вкл./Откл.	34	Отмена регистрации трубки	38
Код(ы) зоны	33	Пауза в наборе	28
Код(ы) оператора(ов)	33	Питание Вкл./Откл.	8
Автоматическое начало разговора	9	Повторный набор	11
Адаптер сети переменного тока	2, 4	Повторный вызов	28
Аккумуляторная батарея		Принадлежности, входящие в комплект поставки	2
Зарядка	5	Предупреждение о выходе из зоны приема	25
Базовый блок		Предупреждение о разряде аккумуляторных батарей:	25
PIN-код	30	Регистрация трубки	37
Сброс	36	Режим набора	31
Выбор	40	Список звонивших абонентов	
Исходные настройки	36	Редактирование	14
Будильник	23	Очистка	14
Вызовы		Обратный вызов	13
Завершение	9	Телефонная книга	
Ответ на вызов	9	“Горячие” клавиши	21
Внимание!	3	Запись	20
Внутренняя связь	41	Технические характеристики	49
Временный переход в тональный набор	28	Тип звонка	24
Время работы от аккумуляторных батарей	5	Тональные сигналы при нажатии клавиш	25
Время/Дата	8	Трубка	
ГАРАНТИЙНЫЙ ТАЛОН ИЗГОТОВИТЕЛЯ	51	PIN-код	27
Громкость звонка	24	Исходные настройки	35
Громкость приемника	9	Поиск	10
Дисплей		Поисковый вызов	10
Режим разговора	26	Телефонная книга Запись	15
Режим ожидания	25	Установка	4
Дисплей трубки	7	Установка аккумуляторных батарей	4
длительность сигнала флеш	31	Walkie-Talkie	42
Исходящие вызовы	8, 11		
Исходящие вызовы			
Обратный вызов	14		
Повторный набор	11		
Исходящие вызовы через телефонную книгу	19		
Клавиатура			
Блокировка	28		

При обращении за справками укажите

Заводской номер

Дату покупки

(см. на нижней стороне устройства)

Наименование и адрес дилера

Телефон службы поддержки клиентов Customer Care Helpline Тел.: (095) 725-05-65

CE0436

1999/5/EC

Панасоник Коммуникейшнс Ко., Лтд.

1-62, 4-чоме , Миношима, Хаката -ку, Фукуока 812-8531, Япония

Panasonic Communications Co., Ltd.

1-62, 4-chome, Minoshima, Hakata-ku, Fukuoka 812-8531, Япония

PQQX13756ZA D0603-0