

Panasonic

Переносная трубка

Модель № **KX-TCA390RUB**

Руководство по эксплуатации

ПЕРЕД ТЕМ КАК ПРИСТУПИТЬ К ЭКСПЛУАТАЦИИ АППАРАТА ПРОЧИТАЙТЕ ДАННОЕ РУКОВОДСТВО И СОХРАНИТЕ ЕГО.

Устройство KX-TCA390RUB представляет собой дополнительную переносную трубку для системы KX-TC1070RUB. Настоящая Инструкция по эксплуатации содержит описание большинства функций данной переносной трубки блока. Пожалуйста, прочитайте Инструкцию по эксплуатации системы KX-TC1070RUB в целях получения дополнительной информации.

Аксессуары (входят в комплект поставки)

- Зарядное устройство.....одно
- Сетевой адаптеродин
- Крышка переносного телефона ..одна
- Аккумулятор.....один

Содержание

Установка	1	Перевод вызова.....	5
Расположение органов управления	2	Использование телефонной книжки аппарата.....	6
Регистрация переносных трубок	3	Замена аккумулятора	7
Направление вызова	4	Установка зарядного устройства на стене ...	7
Ответ на вызов.....	4	Инструкции по технике безопасности.....	8
Внутренняя связь.....	5		

Установка

Подсоединение сетевого адаптера к зарядному устройству

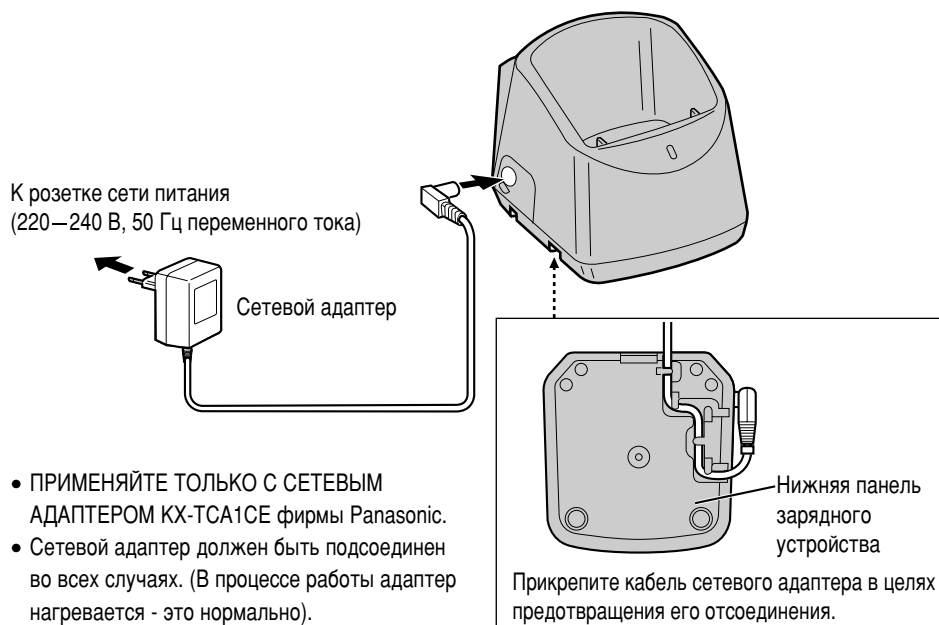

Установка аккумулятора в трубку

Установите аккумулятор и закройте крышку отсека для аккумулятора.

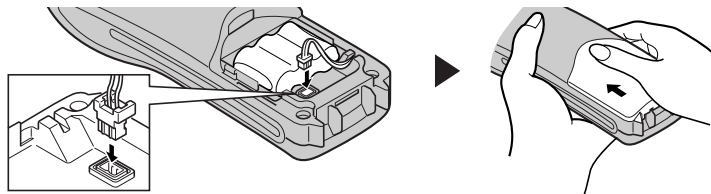

Зарядка аккумулятора переносной трубки

Перед началом эксплуатации заряжайте аккумуляторную батарею в течение примерно **10 часов**.

- Убедитесь в наличии тонального сигнала подтверждения при установке переносной трубки в зарядное устройство.
- Индикатор CHARGE загорается.
- Выполните подзарядку аккумулятора, когда:
 - на дисплее воспроизводится напоминание “Recharge battery” (Подзарядите аккумулятор),
 - на дисплее мигает индикатор “”, или
 - при работе в трубке раздаются повторяющиеся звуковые сигналы.

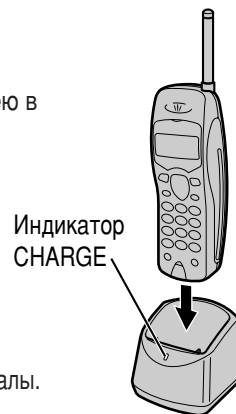

Информация об аккумуляторе

После того как аккумулятор Panasonic полностью заряжен:

Режим работы	Время работы от аккумулятора
Когда аппарат работает (телефонный разговор)	Прибл. 8 часов
Когда аппарат не работает (ожидание)	Прибл. 20 дней

- Один раз в месяц очищайте зарядные контакты на трубке и на базовом блоке мягкой, сухой тканью. Выполняйте очистку контактов чаще, если аппарат используется в грязном, пыльном или влажном помещении. В противном случае, аккумулятор может не заряжаться должным образом.

Расположение органов управления

Полностью выдвиньте антенну для обеспечения наилучшего приема.

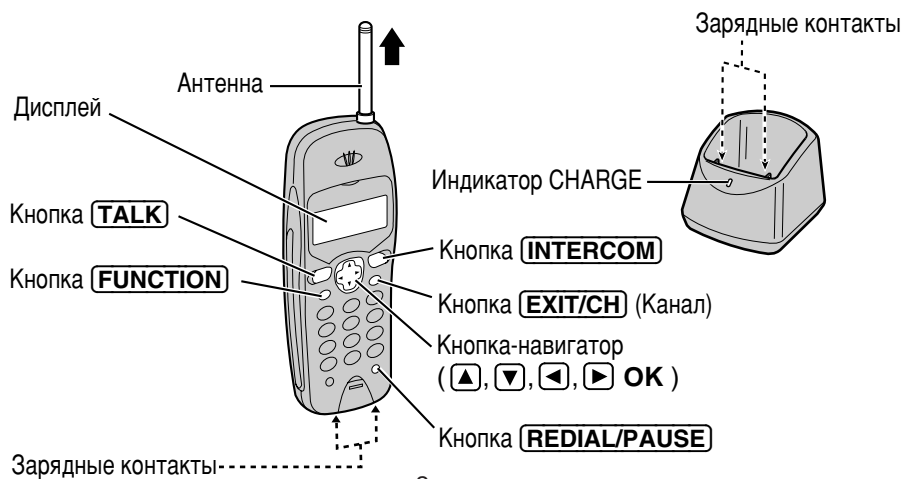

Регистрация переносных трубок

Процедура регистрации переносных трубок является обязательной. При регистрации каждой переносной трубке присваивается порядковый номер. Порядковый номер переносной трубки используется при направлении поискового вызова и при переводе вызовов. Вы имеете возможность зарегистрировать до 4 переносных трубок на базовом блоке KX-TC1070RUB.

Вы не имеете возможности присвоить один порядковый номер нескольким переносным трубкам. Для подтверждения порядкового номера переносной трубки установите трубку в зарядное устройство.

Убедитесь в том, что базовый блок и переносная трубка установлены в режим ожидания. Процедура регистрации должна быть завершена в течение 1 минуты.

- 1 Базовый блок:
Нажмите кнопку **AUTO/PROGRAM** до прослушивания 2 коротких звуковых сигналов.
- 2 Нажмите кнопку ***** на базовом блоке.
 - Индикатор IN USE мигает.
- 3 Переносная трубка:
Нажмите кнопку **FUNCTION**.
- 4 Несколько раз нажмите кнопку **▼** или **▲** до тех пор, пока стрелка не укажет на позицию "Program", затем нажмите кнопки **▶ OK** (Кнопка Yes).
- 5 Несколько раз нажмите кнопку **▼** или **▲** до тех пор, пока стрелка не укажет на позицию "Unit option", затем нажмите кнопки **▶ OK** (Кнопка Yes).
- 6 При индикации стрелки на позиции "Assign" нажмите кнопки **▶ OK** (Кнопка Yes).
- 7 Несколько раз нажмите кнопку **▼** или **▲** до тех пор, пока на дисплей не будет выведен требуемый порядковый номер (от 1 до 4) радиотелефонной трубки. (Пример: выбирается "2".)
 - На дисплей выводится требуемый порядковый номер.
- 8 Нажмите кнопки **▶ OK** (Кнопка Save).
 - На базовом блоке и переносной трубке прослушивается короткий звуковой сигнал.
 - Индикатор IN USE на базовом блоке гаснет.
- 9 Нажмите кнопку **EXIT/CH** для возврата в режим ожидания.
 - На дисплей трубки выводится порядковый номер (от 1 до 4) данной трубки.

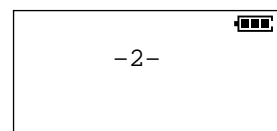
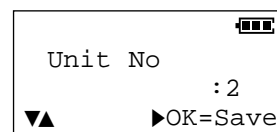
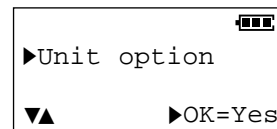
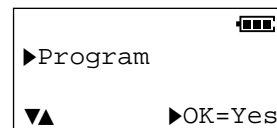
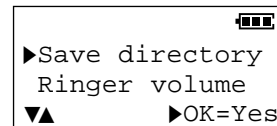
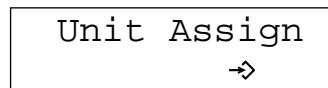
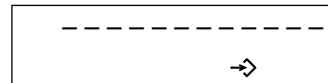

- Вы имеете возможность выхода из режима программирования в любое время посредством нажатия кнопки **EXIT/CH**.
- При прослушивании 3 коротких звуковых сигналов и выводе на дисплей сообщения "Save error" установите переносную трубку в зарядное устройство. Повторите процедуру с пункта 1.
- При необходимости изменения порядкового номера переносной трубки удалите предыдущий порядковый номер. Затем повторите процедуру с пункта 1.
- При зарядке переносной трубки на дисплей выводится зарегистрированный порядковый номер переносной трубки.

Удаление порядкового номера переносной трубки

Нажмите кнопку **FUNCTION** → кнопку **▼** или **▲** для выбора позиции "Program" → кнопки **▶ OK** (Кнопка Yes) → кнопку **▼** или **▲** для выбора позиции "Unit option" → кнопки **▶ OK** (Кнопка Yes) → кнопку **▼** или **▲** для выбора позиции "Erase" → кнопки **▶ OK** (Кнопка Yes) → кнопки **▶ OK** (Кнопка Yes).

Направление вызова

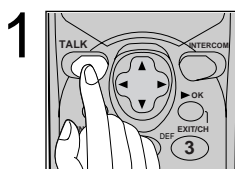

Нажмите кнопку **TALK**.

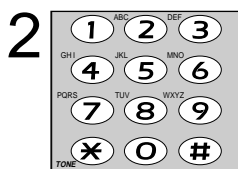

Наберите номер телефона.

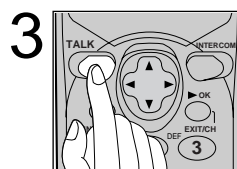

Для направления сигнала отбоя нажмите кнопку **TALK** или установите переносную трубку в зарядное устройство.

Чтобы набрать номер после подтверждения введенного номера:

Введите номер телефона и нажмите кнопку **TALK**.

- Если телефонный разговор прерывается сигналом помехи, нажмите кнопку **EXIT/CH** для выбора более "чистого" канала или переместитесь ближе к базовому блоку.
- Если базовый блок или одна из переносных трубок участвует в телефонном разговоре или процедуре внутренней связи, другие переносные трубки не могут быть использованы.

Повторный набор последнего набранного номера

Нажмите кнопки **TALK** → **REDIAL/PAUSE**.

Ответ на вызов

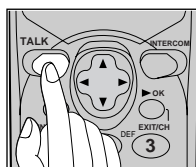

Нажмите кнопку **TALK**.

ИЛИ

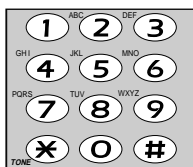

Нажмите одну из кнопок набора.

- При поступлении вызова звонок прослушивается на всех переносных трубках.

Внутренняя связь

2-сторонняя внутренняя связь может быть установлена между одной из переносных трубок и базовым блоком, когда не используется ни одна из остальных переносных трубок.

Направление вызова по внутренней связи

Ответ на вызов по внутренней связи

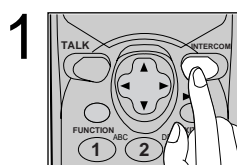

Нажмите кнопку **INTERCOM**.

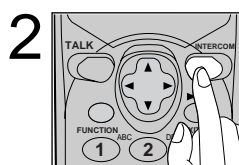

Для завершения сеанса внутренней связи нажмите кнопку **INTERCOM** или установите переносную трубку в зарядное устройство.

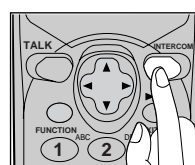

Нажмите кнопку **INTERCOM**.

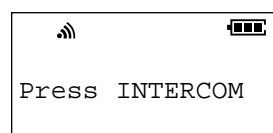

Перевод вызова

На базовый блок

Внутренняя связь может быть установлена в процессе телефонного разговора. Данная функция предоставляет Вам возможность переводить вызовы между базовым блоком и переносной трубкой.

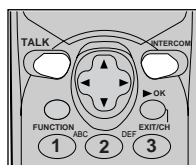

- 1 В процессе телефонного разговора нажмите кнопку **INTERCOM**.
 - Текущий вызов устанавливается в режим удержания вызова.
- 2 После того, как базовый блок отвечает на поисковый вызов, Вы имеете возможность объявить о переводе вызова.
 - Если пользователь базового блока не отвечает на поисковый вызов, нажмите кнопку **TALK**.
- 3 Процедура перевода вызова завершается, когда пользователь базового блока нажимает кнопку **HOLD/RINGER** или **SP-PHONE** для ответа на вызов.

На другую переносную трубку

Предусмотрена процедура перевода вызова с одной переносной трубки на другую переносную трубку.

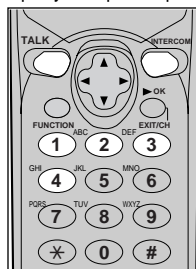

- 1 В процессе телефонного разговора нажмите кнопку **INTERCOM**.
- 2 Введите порядковый номер требуемой переносной трубки (от **1** до **4**) в течение 2 секунд.
 - Текущий вызов устанавливается в режим удержания вызова.
 - Если пользователь другой переносной трубки не отвечает на поисковый вызов, нажмите кнопку **TALK**.
- 3 Процедура перевода вызова завершается, когда пользователь другой переносной трубки нажимает кнопку **TALK** для ответа на вызов.

Использование телефонной книжки аппарата

Вы можете сохранить в телефонной книжке аппарата до 30 имен абонентов и номеров их телефонов. Все вводы сохраняются в телефонной книжке аппарата в алфавитном порядке по первому слову имени абонента. С помощью телефонной книжки аппарата вы можете осуществлять вызовы путем выбора имени абонента на дисплее.

Запись в телефонную книжку имен и телефонных номеров

Убедитесь в том, что переносная трубка установлена в режим ожидания.

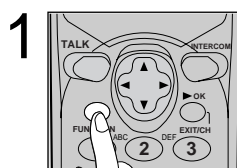

1 Нажмите кнопку **FUNCTION**.

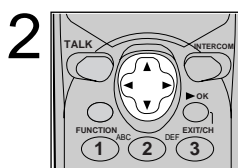

2 Нажмите кнопки **OK** (Кнопка Yes), когда стрелка указывает на позицию "Save directory".

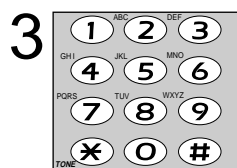

3 Введите имя длиной до 15 знаков (см. ниже).

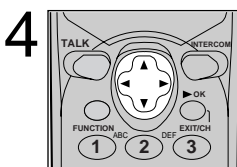

4 Нажмите кнопки **OK** (Кнопка Next).

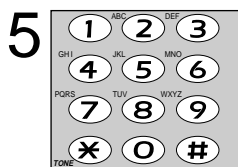

5 Введите номер телефона длиной до 22 знаков.

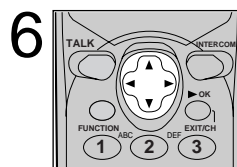

6 Нажмите кнопки **OK** (Кнопка Save).

- Для записи других позиций повторите процедуру с пункта 2.
- Для возврата в режим ожидания нажмите кнопку **EXIT/CH**.

Ввод имен и символов

Для ввода имен и символов могут быть использованы кнопки клавиатуры. Нажатие каждой кнопки обеспечивает выбор символа, как показано ниже.

Кнопки	Индекс	Кнопки	Индекс	Кнопки	Индекс
1	# & ' () * , - . / 1	6	M N O m n o 6	☒	Для перемещения курсора влево
2	A B C a b c 2	7	P Q R S p q r s 7		
3	D E F d e f 3	8	T U V t u v 8	☒	Для перемещения курсора вправо
4	G H I g h i 4	9	W X Y Z w x y z 9		
5	J K L j k l 5	0	0 Пробел		

- При необходимости ввода другого символа с помощью той же самой кнопки клавиатуры нажмите кнопку **#** (→) для перемещения курсора на следующую позицию.
- Если Вы допустили ошибку при вводе имени, используйте кнопку **☒** (←) или **☒** (→) для перемещения курсора на позицию неправильно введенного символа, нажмите кнопку **☒** для удаления этого символа и введите правильный символ. При каждом нажатии кнопки **☒** удаляется крайний правый символ.

Набор номера из телефонной книжки

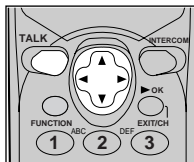

- 1 Нажмите кнопку или для ввода списка телефонной книжки.
- 2 Несколько раз нажмите кнопку или для поиска требуемой позиции.
 - Для поиска имени по инициалу:
Нажмите кнопку клавиатуры для ввода первой буквы требуемого имени до вывода на дисплей любого имени с данным инициалом. Нажимайте кнопку до тех пор, пока на дисплее не появится данное имя.
- 3 Нажмите кнопку **TALK**.

- Для выхода из списка каталога в любое время нажмите кнопку **EXIT/CH**.

Замена аккумулятора

Если после полной зарядки аккумулятора появляется напоминание “Recharge battery” (Подзарядите аккумулятор) или начинает мигать индикатор “”, замените аккумулятор на новый аккумулятор Panasonic P-P301 (KX-A36A).

Чтобы предотвратить потерю информации, сохраненной в памяти аппарата, замена аккумулятора должна быть выполнена в течение 3 минут.

- 1 Снимите крышку, сдвинув ее, нажимая при этом на стрелку.
- 2 Установите новый аккумулятор и закройте крышку.
- 3 Не забудьте полностью зарядить новый аккумулятор в течение 10 часов, чтобы напоминание о разрядке аккумулятора появлялось в нужное время.

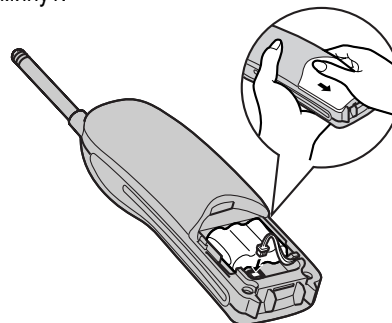

Установка зарядного устройства на стене

Зарядное устройство может быть установлено на стене.

Заверните в стену винты с помощью шаблона для настенной установки, показанного на приведенном ниже рисунке. Подсоедините сетевой адаптер.

Установите устройство, затем сдвиньте его вниз до упора.

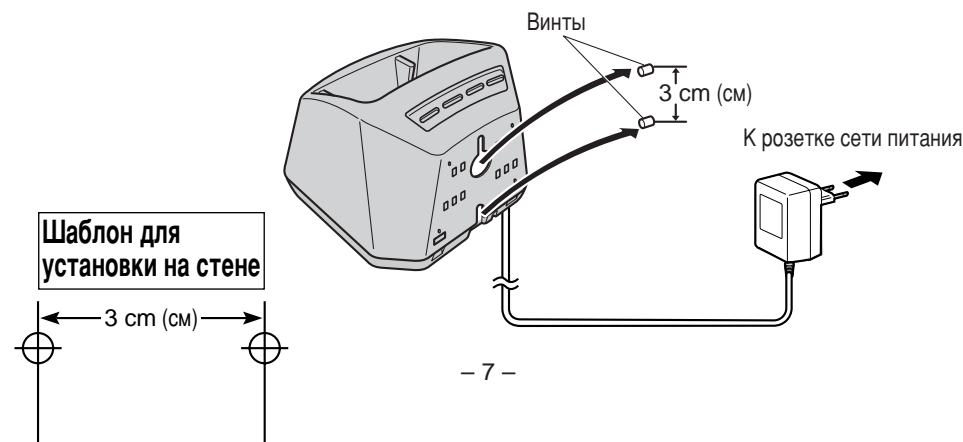

Инструкции по технике безопасности

Строго соблюдайте представленные ниже инструкции по технике безопасности.

Безопасность

- 1) Аппарат должен подключаться только к источнику питания, указанному в руководстве по эксплуатации или на аппарате.
- 2) Если вы не собираетесь пользоваться аппаратом в течение длительного времени, отсоедините базовый блок от розетки электросети.

Установка

Окружающая среда

- 1) Не пользуйтесь данным аппаратом вблизи воды, например, рядом с ванной, умывальником и т. п. Также не рекомендуется пользоваться аппаратом в мокрых подвалах.
- 2) Не устанавливайте аппарат вблизи нагревательных устройств, таких как радиаторные батареи, кухонные плиты и т. п. Не устанавливайте аппарат в помещениях с температурой ниже 5°C и выше 40°C.
- 3) Сетевой адаптер используется в качестве главного отключающего устройства. Поэтому сетевой адаптер должен подключаться к расположенной поблизости от аппарата розетке электросети, к которой обеспечивается удобный доступ.

Размещение

- 1) Не кладите сверху на аппарат тяжелые предметы.
- 2) Следите за тем, чтобы внутрь аппарата не попадали посторонние предметы и не проливались жидкости. Не подвергайте аппарат воздействию дыма, пыли, механических вибраций и ударов.
- 3) Установите аппарат на плоскую поверхность.

Обеспечение оптимальной работы

- 1) Если при использовании трубки вы не понимаете говорящего из-за наличия сильного шума, то подойдите поближе к базовому блоку, чтобы уменьшить шум.
- 2) Когда на дисплее воспроизводится сообщение "Recharge battery" и/или мигает индикатор "■", трубка должна быть полностью заряжена на базовом блоке.
- 3) Во время работы аппарата не дотрагивайтесь до антенны телефонной трубки, так как она является очень чувствительной.
- 4) Зона действия радиосигнала может уменьшаться в следующих местах: вблизи препятствий, таких как холмы, туннели, линии метро, вблизи металлических объектов, например, проволочных заборов и т. п.

ПРЕДУПРЕЖДЕНИЕ

ВО ИЗБЕЖАНИЕ ПОЖАРА ИЛИ ПОРАЖЕНИЯ ЭЛЕКТРИЧЕСКИМ ТОКОМ НЕ ПОДВЕРГАЙТЕ ИЗДЕЛИЕ ВОЗДЕЙСТВИЮ ДОЖДЯ И ВЛАГИ.

Изготовитель:

Киушу Мацусита Электрик Ко., Лтд.

1-62, 4-чоме, Миношима, Хаката-ку, Фукуока 812-8531, Япония

Kyushu Matsushita Electric Co., Ltd.

1-62, 4-chome, Minoshima, Nakata-ku, Fukuoka 812-8531, Japan

Напечатано в Малайзии

PQQX12774ZA-BM WM0800HE0