

Panasonic

Радиотелефон

Модель No. KX-T9180BX
KX-T9180LA

Возможность использовать режим "пульс - тон"

И НСТРУКЦИЯ

ПО

Э КСПЛУАТАЦИИ



 *SOUND
CHARGER*

Внимательно ознакомьтесь с настоящей инструкцией.

Перед началом эксплуатации необходимо зарядить аккумулятор в течение 15 часов.

Расположение органов управления

■ Трубка

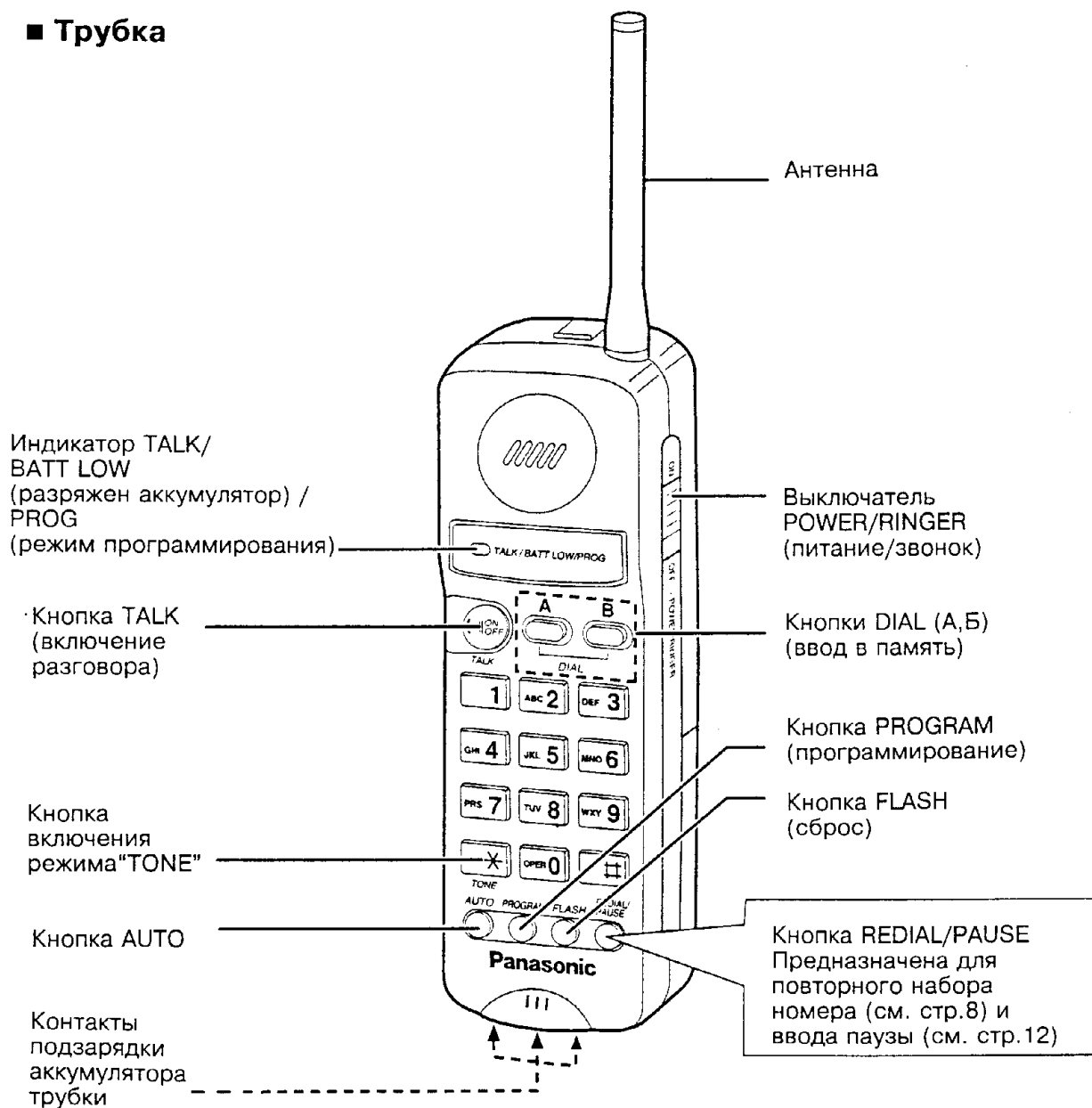

■ Комплект принадлежностей

Блок питания (AC)

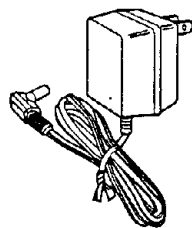

один

Телефонный шнур

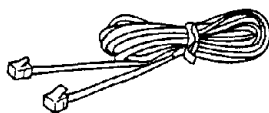

один

Аккумулятор

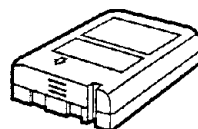

один

Крышка аккумулятора
трубки

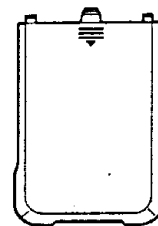

одна

■ Базовый аппарат

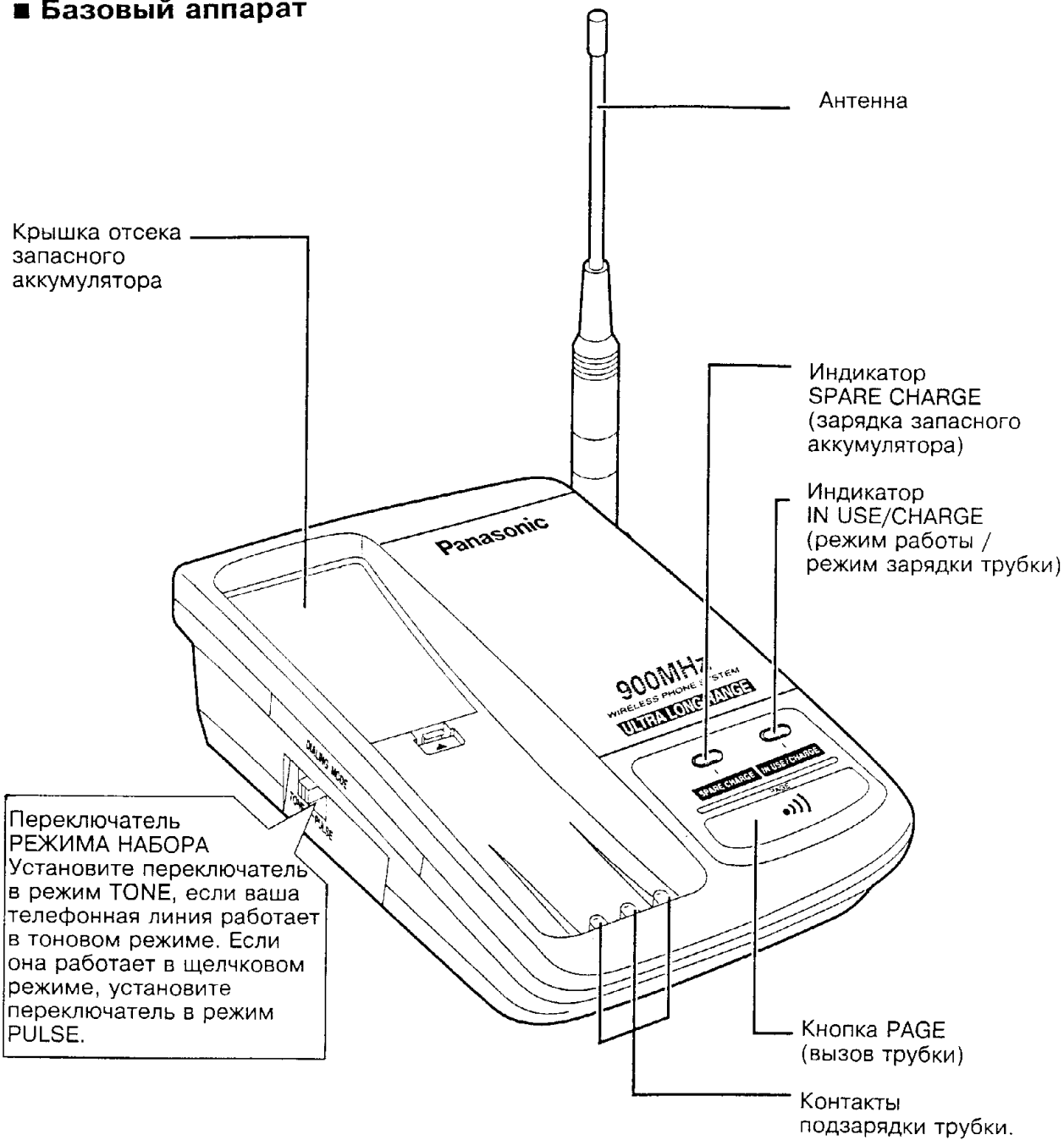

Крышка аккумулятора
запасного

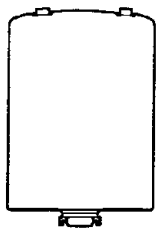

одна

Зажим



один

Антенна
базового аппарата

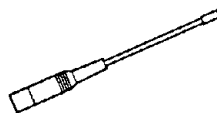

одна

Переходник

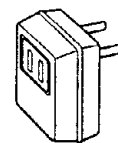

один

Подготовка к работе

■ Установка аккумулятора в трубке

Вставьте аккумулятор в направлении, указанном стрелкой. Закройте крышку трубки.

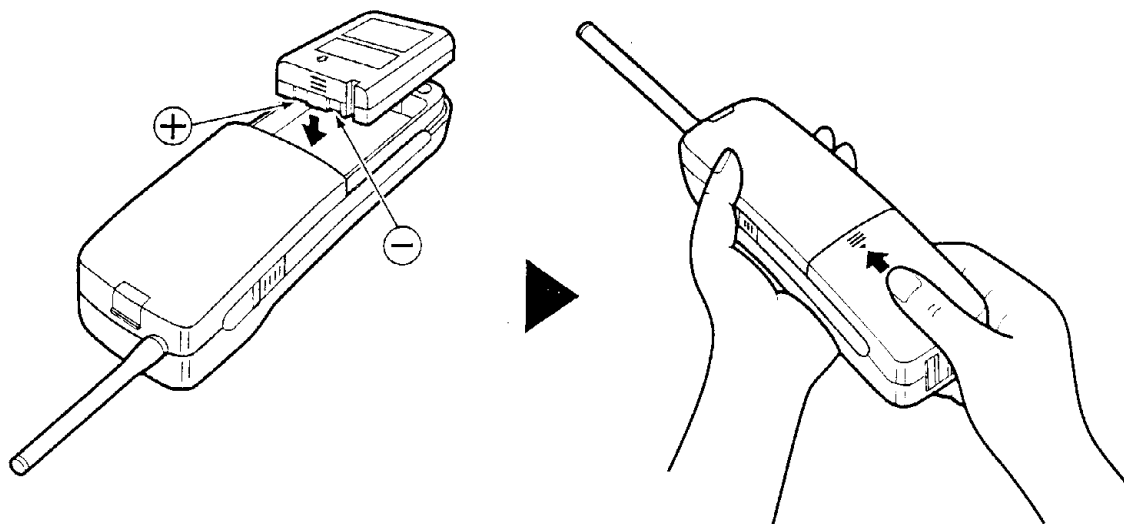

■ Установка крышки запасного аккумулятора на базовом аппарате.

Закройте крышку как показано на рисунке.

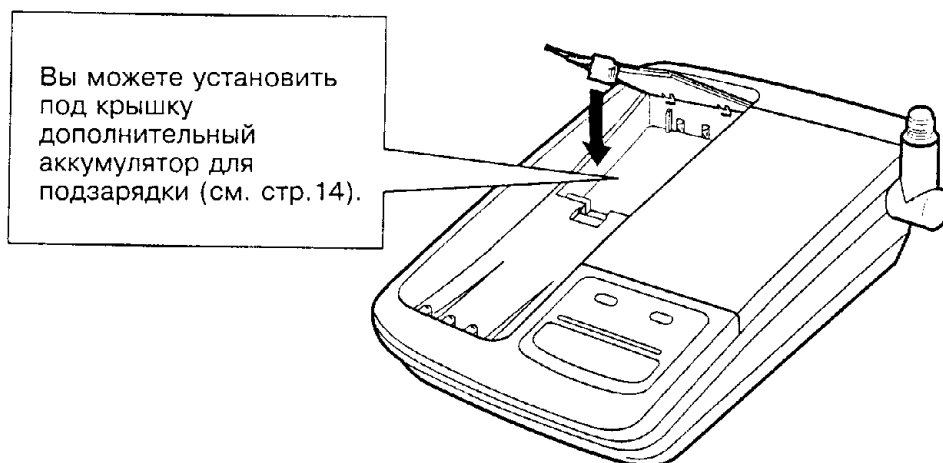

■ Установка антенны базового аппарата

Подсоедините и прикрутите антенну к базовому аппарату, как это показано на рисунке. Для улучшения приема сигнала установите антенну в вертикальное положение.

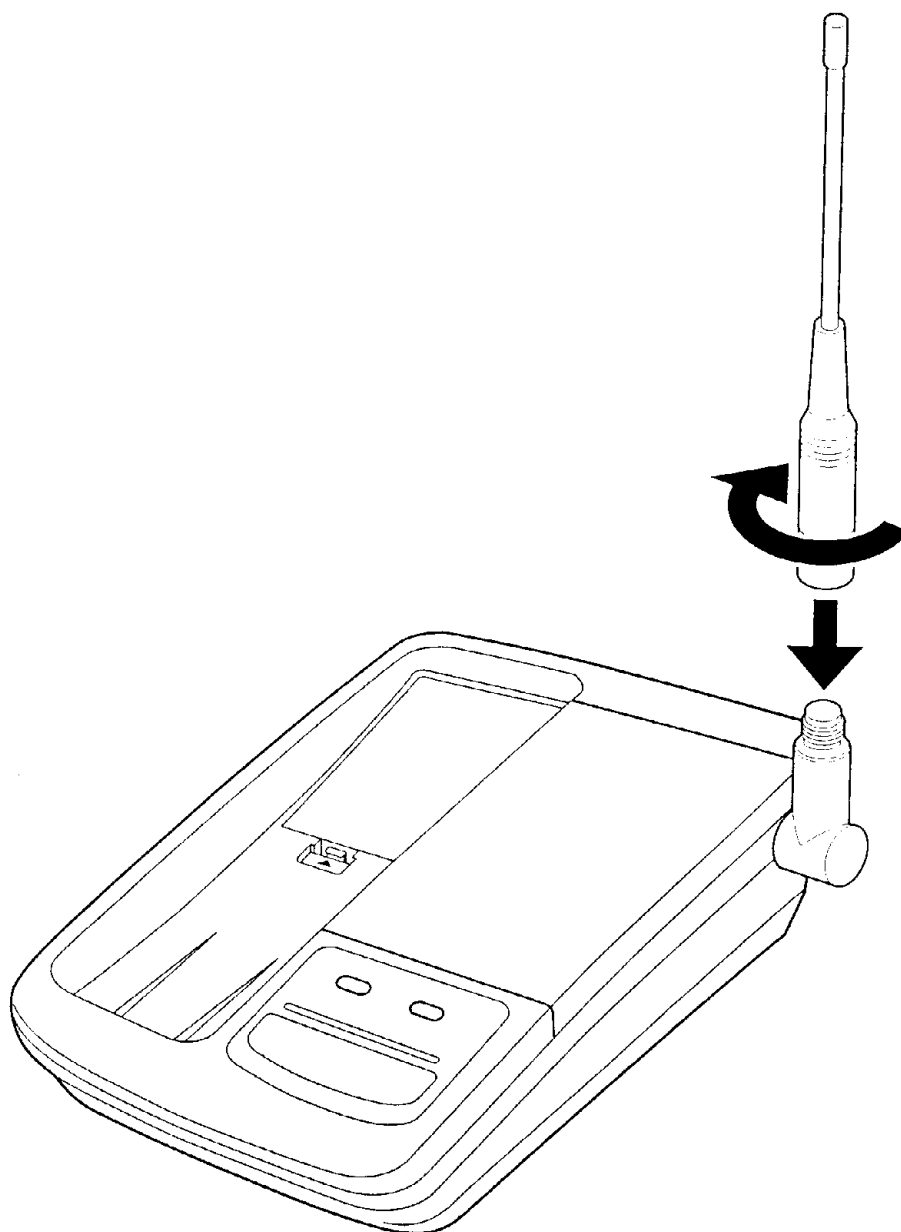

- При работе нескольких базовых аппаратов могут возникать взаимные помехи. Во избежание помех установите аппараты на достаточном расстоянии друг от друга.

■ Подсоединение

KX-T9180BX

К сетевой розетке
электрической сети
(220 в - 240 в, 50/60 Гц)

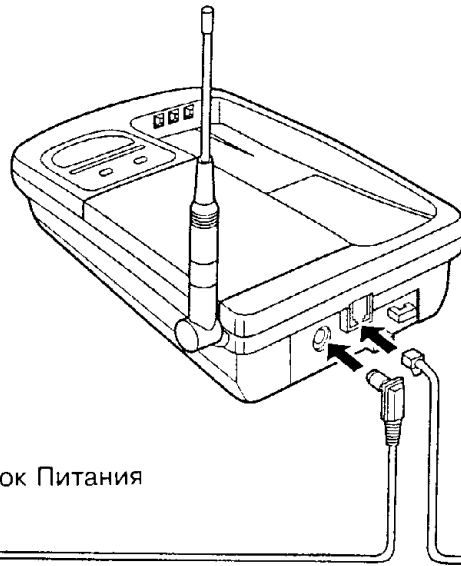

Используйте
только блок питания
Panasonic KX-A11BM
с фирменным
переходником.

К одноканальному
телефонному разъему

Телефонный шнур

KX-T9180LA

К сетевой розетке
электрической сети
(120 в, 60 Гц)

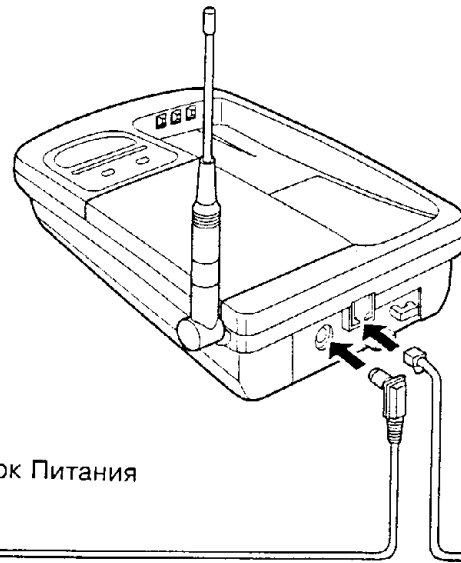

Используйте
только блок питания
Panasonic KX - A11
с фирменным
переходником.

К одноканальному
телефонному разъему

Телефонный шнур

- БП должен быть включен постоянно. В процессе использования он может нагреваться. Это является нормальным.
- Подключение параллельного телефонного аппарата описывается на стр. 16.



Зарядка аккумуляторов

Для подключения трубки вставьте в нее аккумулятор (см. стр.4) и зарядите перед началом работы.

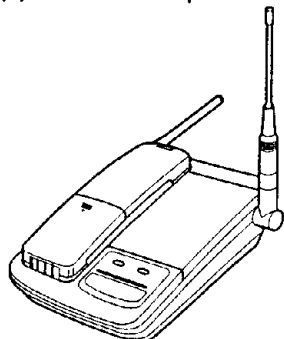

или



Положите трубку на базовый аппарат на 15 часов.

- Зажигается индикатор IN USE/CHARGE
- Не следует превышать время зарядки аккумулятора
- После полной зарядки аккумулятора трубки ее необязательно класть на базовый аппарат, пока индикатор TALK/BATT LOW/PROG не начнет медленно мигать

- **Раз в месяц протирайте зарядные контакты мягкой тряпочкой**, в противном случае аккумулятор может перестать заряжаться.

Когда индикатор TALK/BATT LOW/PROG начинает медленно мигать или через каждые 15 секунд дается звуковой сигнал, следует зарядить аккумулятор.

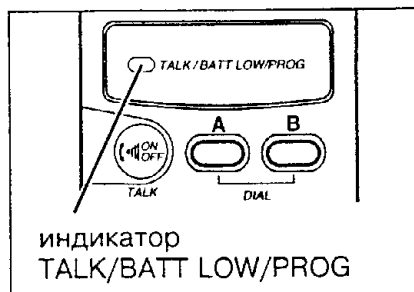

- Если вы не хотите ждать, пока аккумулятор перезарядится, мы рекомендуем вам приобрести дополнительный аккумулятор. См. стр.14-15.

■ Время работы стандартного аккумулятора

При полной зарядке аккумулятора Panasonic:

При постоянной работе аппарата (TALK)	до 2,5 часов
Если аппарат не используется (Stand-By)	до 4 дней

(Время работы стандартного аккумулятора может изменяться в зависимости от условий использования и температурного режима).

КАК ЗВОНИТЬ И ОТВЕЧАТЬ НА ЗВОНОК

■ Как звонить

1. Нажмите на кнопку **Talk**.
При этом должен раздаваться непрерывный гудок и загореться индикатор TALK/BATT LOW/PROG.

2. Наберите номер.

3. Чтобы "повесить трубку", нажмите на кнопку **Talk** и положите трубку на базовый аппарат. Индикатор должен погаснуть.



- Если после выполнения п.1 раздается предупредительный сигнал, поднесите трубку к базовому аппарату или положите ее на базовый аппарат. Повторите операцию.
- **При неправильном наборе номера:** нажмите кнопку **FLASH**, затем наберите правильный номер.
- **Для повторного набора номера:** нажмите кнопку **TALK**. Услышав непрерывный гудок, нажмите кнопку **REDIAL/PAUSE**. Автоматически наберется последний набранный номер.

■ КАК ОТВЕЧАТЬ НА ЗВОНОК

Если трубка находится вне базы, нажмите кнопку **TALK**.

Если трубка лежит на базовом аппарате, просто снимите ее.

Автоматический набор

Кнопки набора номера (от 0 до 9) могут использоваться для обозначения позиций памяти. В каждой позиции может быть написан 20-значный телефонный номер.

■ Запись телефонного номера в память

Убедитесь, что переключатель POWER/RINGER установлен в положение ON, а индикатор TALK/BAT LOW/PROG не горит.

1. Нажмите кнопку **PROGRAM**.
-Индикатор TALK/BAT LOW/PROG, быстро мигает, показывая включение режима программирования.
2. Наберите телефонный номер (до 20 знаков).
-Если Вы ошиблись в наборе, нажмите кнопку **PROGRAM**, затем повторите все с первого пункта.
3. Нажмите кнопку **AUTO**.
4. Наберите номер позиции памяти (от 0 до 9)
-Телефонный номер запишется в память.
-Для записи в память другого номера повторите пп.. С 1 по 4.

• Подтверждение правильности ввода номера:

Запишите номер, который вы хотите проверить, в ту же самую ячейку памяти. Если Вы услышите 2 звуковых сигнала, вновь записанный номер соответствует предыдущему. Если Вы услышите 1 сигнал, это означает, что номера отличаются.

• Стирание номера из памяти:

Нажмите кнопку **PROGRAM** затем кнопку **AUTO**. Нажмите номер позиции памяти, из которой удаляется номер.

■ Набор номера из памяти

1. Нажмите кнопку **TALK**. Должен раздаваться непрерывный гудок.
2. Нажмите кнопку **AUTO**.
3. Нажмите номер позиции памяти от 0 до 9.
-Номер из памяти наберется автоматически.

Набор номера одной кнопкой

20-значный телефонный номер может быть записан в каждую из кнопок набора (А, В). Набор номера из памяти осуществляется одной кнопкой.

■ Запись номера в память

Убедитесь, что переключатель POWER/RINGER установлен в положении ON, а индикатор TALK/BAT LOW/PROG не горит.

1. Нажмите кнопку **PROGRAM**
-Индикатор TBLP часто мигает, показывая включение режима программирования.
 2. Наберите телефонный номер до 20 знаков.
-Если вы набрали непрерывный номер, нажмите кнопку **PROGRAM**, а затем начните с п.1.
 3. Нажмите кнопку **A** или **B**.
-Телефонный номер запишется на эту кнопку.
- **Подтверждение правильности ввода номера:**
Запишите номер, который Вы хотите проверить, в ту же самую ячейку памяти. Если Вы услышите 2 звуковых сигнала, вновь записанный номер соответствует предыдущему. Если один сигнал - номера отличаются.
 - **Стирание номера из памяти:**
Нажмите кнопку **PROGRAM**, затем нажмите кнопку **A** или **B** и номер будет удален.

■ Набор номера из памяти

1. Нажмите кнопку **TALK**. Раздастся непрерывный гудок.
2. Нажмите кнопку **A** или **B**.
-Номер из памяти наберется автоматически.

Вы можете использовать прилагаемую наклейку для записи номера памяти автоматического или однокнопочного набора. Запишите имя или номер абонента, а затем наклейте на трубку, как показано на рисунке.

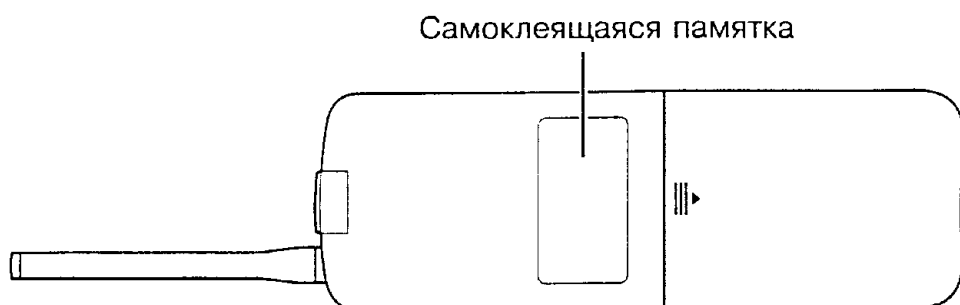

Вызов трубки с базового аппарата

Эта функция поможет вам найти трубку, если вы не положили ее на место. Вы также можете с помощью звуковых сигналов вызвать с базового аппарата того, у кого находится трубка.

1. Нажмите кнопку **PAGE**.
Должен начать мигать индикатор IN USE/CHARGE и раздаться звуковые сигналы трубки.

2. Для прекращения вызова, вновь нажмите на кнопку **PAGE**.

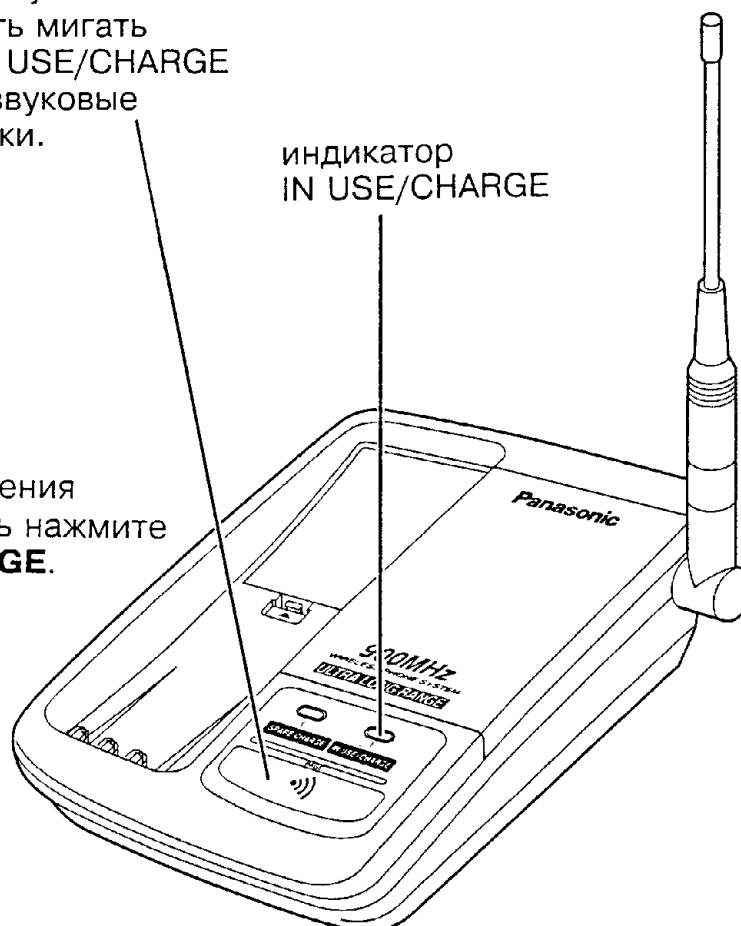

- Пользователь, у которого находится трубка, может подтвердить получение вызова, нажав на кнопку **TALK**. Трубка прекращает гудеть, а индикатор IN USE/CHARGE перестает мигать. Чтобы "повесить трубку", вновь нажмите на **TALK**.

Другие функции

■ Использование режима ожидания

(Для использования этой функции, вы должны подписаться на эту услугу в своей телефонной компании). Если во время разговора вы слышите сигнал режима ожидания, нажмите кнопку **FLASH**. Разговор с первым абонентом откладывается, так что вы можете ответить на второй звонок. Чтобы вернуться к первому разговору, снова нажмите на **FLASH**. При этом откладывается разговор со вторым абонентом.

■ Для пользователей офисной АТС

Если ваш аппарат подключен к офисной АТС, рекомендуем вам нажать кнопку **REDIAL/PAUSE** после набора междугородного кода и перед набором номера абонента. В результате 3,5-секундная пауза предотвращает неправильный набор номера, когда вы осуществляете перенабор или набор из памяти.

- Легкое нажатие на кнопку **FLASH** позволяет вам использовать особые возможности офисной АТС, такие, как переход на другой внутренний номер.

■ Временное использование тонового режима при наборе номера

В том случае, если Вам необходимо временно воспользоваться тоновым режимом набора, нажмите кнопку **TONE** (*), что позволит вам временно перейти в тоновый режим. Вы можете воспользоваться цифрами чтобы войти в систему автоответчика или электронные банковские службы. Когда вы кладете трубку, способ набора автоматически возвращается в режим “пульс”.

■ Автоматическая установка кода ограничения доступа

Когда Вы кладете трубку на базовый аппарат, он всегда автоматически выбирает один из миллиона кодов ограничения доступа. Этот код позволяет избежать нежелательного использования Вашей телефонной линии другими владельцами радиотелефонов в Вашем районе.

Радиус действия / помехи

Сигналы передаются с базового аппарата на трубку и обратно с помощью радиоволн. Радиус действия зависит от конструкции вашего дома, погоды и условий использования.

Обычно на улице радиус действия больше, чем в помещении. Такие препятствия, как стены, металлические полки или железобетонные стены могут уменьшать радиус действия.

■ Для получения максимального радиуса действия

Лучше всего поместить базовый аппарат в самой ВЫСШЕЙ или ЦЕНТРАЛЬНОЙ части дома, где нет помех от электроприборов. Для улучшения приема сигнала, поднимите антенну базового аппарата.

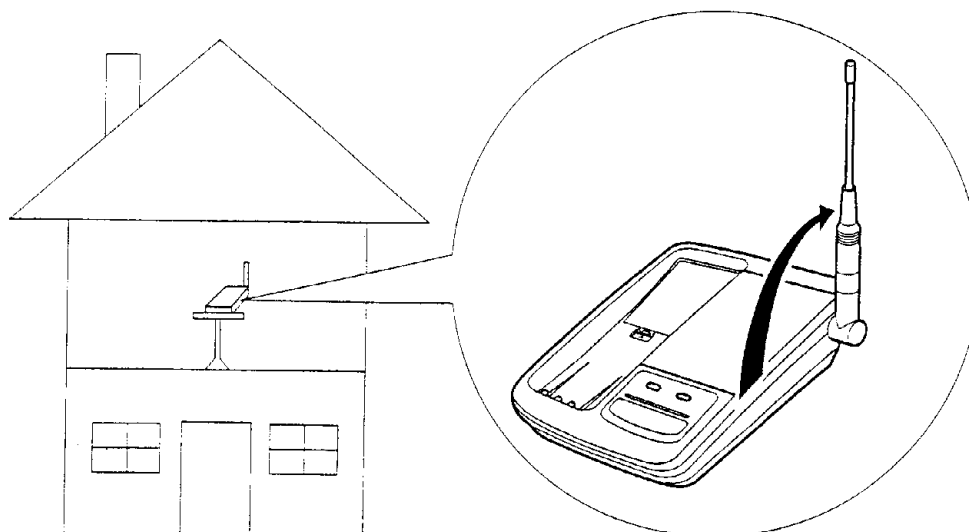

■ Помехи

Случайный шум или помехи могут возникнуть в результате других случайных радиоволн.

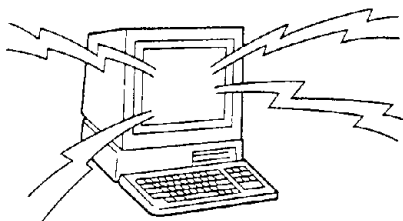

Такие электроприборы, как холодильник, микроволновая печь, факс, ТВ, радиоприемник или персональный компьютер могут создать помехи для телефонного разговора или уменьшить радиус действия.

Если во время телефонных звонков вам мешают шумы, держите базовый аппарат, телефонный провод или провод блока питания дальше от электроприборов.

Дополнительный аккумулятор

Когда необходимо зарядить аккумулятор трубки, замените его на полностью заряженный запасной аккумулятор. Тогда вам не придется ждать, пока зарядится аккумулятор трубки. **Купите аккумулятор Panasonic KX-A43BX.**

■ Установка запасного аккумулятора в базовый аппарат

1.

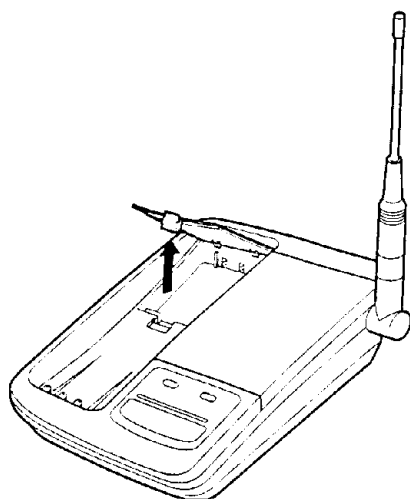

Откройте крышку запасного аккумулятора, нажав на защелку и подняв ее.

Установите запасной аккумулятор, как указано стрелкой, а затем закройте крышку запасного аккумулятора.

2.

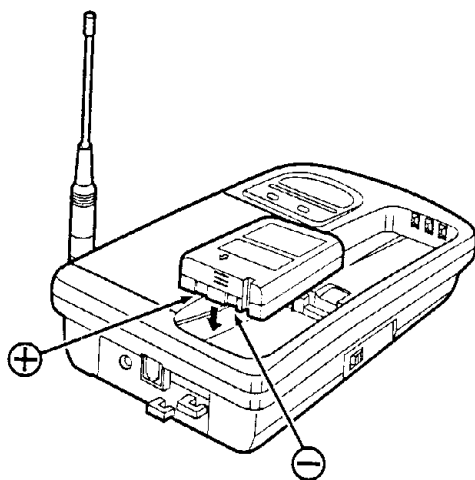

-Зажигается SPARE CHARGE (индикатор зарядки запасного аккумулятора)

- Запасной аккумулятор всегда заряжается в базовом аппарате, пока подсоединен блок питания. Аккумулятор не следует заряжать дольше, чем требуется.

■ Замена аккумулятора трубки

Произведите замену в течение 5 минут, в противном случае может быть стерта память.

1. Установите переключатель POWER/RINGER в положение OFF, чтобы предотвратить стирание памяти. Снимите крышку трубки, затем выньте батарейку.

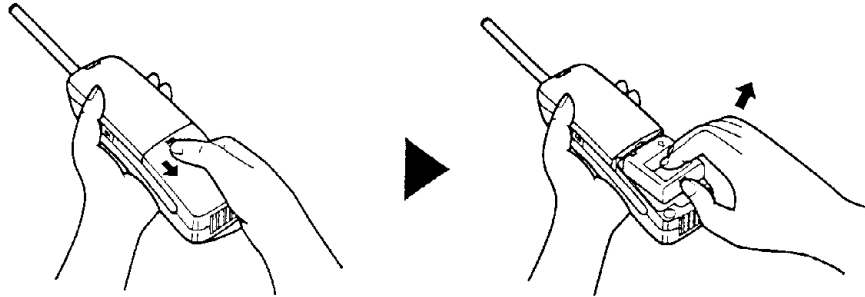

2. Замените аккумулятор трубки на запасной аккумулятор из базового аппарата.

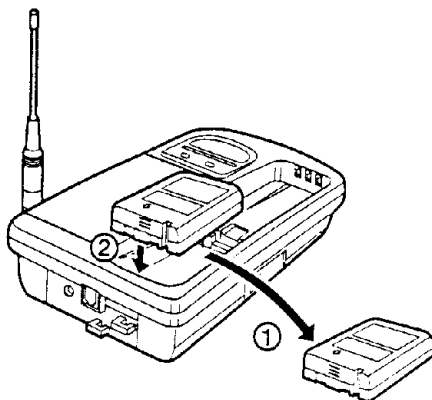

1. Выньте запасной аккумулятор
2. Установите аккумулятор трубки на базовый аппарат в правильном направлении.

3. Установите запасной аккумулятор на трубку в правильном направлении.

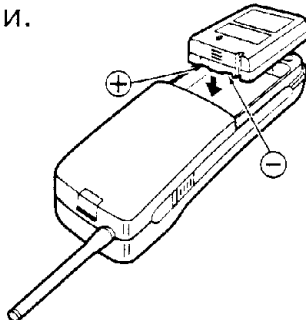

-После этого закройте крышку трубки и установите переключатель POWER/RINGER в положение ON.

- Если индикатор TALK/BATT LOW/PROG медленно мигает, даже если аккумулятор трубки был полностью заряжен, это значит, что пора заменить аккумулятор на новый. Не забывайте полностью заряжать новый аккумулятор после замены аккумулятора.
- Используйте только аккумулятор Panasonic KX-A43BX.

Установка зажима

Вы можете носить трубку, прикрепив ее зажимом - прищепкой к своему карману. Сдвиньте заглушку и снимите ее. На ее место поставьте зажим-прищепку.



■ Для того, чтобы снять зажим с помощью отвертки сдвиньте зажим-прищепку в направлении, указанном стрелкой.

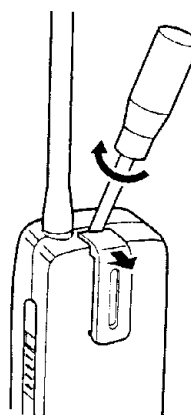

Подсоединение к дополнительному телефону

При падении напряжения аппарат не работает. Вы можете подсоединить дополнительный телефон к той же линии и в этом случае пользоваться им. Купите разветвитель.

В телефонную сеть



Возможные неисправности

Аппарат не работает

- Аппарат был неправильно подготовлен к работе
- Сел аккумулятор трубки. Полностью зарядите аккумулятор.
- Коды безопасности в трубке и в базовом аппарате не совпадают. Положите трубку на аппарат.

Помехи, прерывается и затихает звук.

- Держите трубку и базовый аппарат дальше от электроприборов.
- Возможно, вы находитесь слишком далеко от базового аппарата. Подойдите к нему ближе.
- Выдвините антенну из базового аппарата.

Трубка не работает или не звонит

- Переключатель POWER/RINGER установлен в положение OFF. Установите в положение ON.

Невозможно вызвать трубку с базового аппарата.

- Установите переключатель POWER/RINGER в положение ON.
- Трубка находится слишком далеко от базового аппарата или по ней говорят.

Невозможно ввести номер в память

- Нельзя ввести номер в память, когда аппарат находится в режиме разговора.
- Когда загружаете номер в память, не делайте паузу более 30 секунд.

Во время загрузки номера в память раздается телефонный звонок.

- Чтобы ответить на звонок, нажмите на кнопку **TALK**. Программа будет отменена; после разговора вновь начните загрузку номера в память.

Индикатор TALK/BATT LOW/PROG медленно мигает

Через каждые 15 секунд идут гудки.

- Полностью зарядите аккумулятор.
- Если у вас на базовом аппарате имеется полностью заряженный запасной аккумулятор, поставьте его.

Аккумулятор полностью заряжен, а индикатор TALK/BATT LOW/PROG медленно мигает

- Почистите зарядные контакты и зарядите аккумулятор еще раз
- Пора менять аккумулятор. Замените его на новый.

Во время зарядки аккумулятора аппарат и аккумулятор нагреваются.

Когда трубка находится на базовом аппарате, индикатор IN USE/CHARGE не горит.

- Это нормально.

Во время работы трубки непрерывно раздается сигнал тревоги.

- Быстро подойдите ближе к базовому аппарату, в противном случае через 60 секунд разговор прервется.
- Проверьте, подключен ли блок питания.

Во время использования аппарат перестает работать

- Отключите блок питания и установите переключатель POWER/RINGER в положение OFF, а затем снова включите блок питания, поставьте переключатель в положение ON и попробуйте позвонить еще раз.

Инструкции по технике безопасности

Внимательно следите за выполнением нижеприведенных инструкций.

Меры безопасности

- 1) Источник питания: Аппарат может быть подключен только к источнику питания указанного в инструкции по эксплуатации типа или указанному на аппарате.
- 2) Когда вы не пользуетесь аппаратом: Если аппарат не используется, отключите питание. Когда аппаратом не пользуются длительное время, базовый аппарат следует отключить от сети.

Установка в помещении

Условия работы

- 1) Вода и влажность: Не пользуйтесь аппаратом вблизи воды - например, рядом с бассейном, тазом с водой, раковиной, и т.д. Следует также избегать сырых помещений.
- 2) Тепло: аппарат не следует устанавливать вблизи источников тепла, таких как радиаторы, кухонные плиты, и т.д. Его также не следует устанавливать в помещениях с температурой ниже 5 и выше 40 °С.

Расположение

- 1) Хранение: не кладите на аппарат тяжелые предметы.
- 2) Чужеродные материалы: не роняйте тяжелые предметы и не проливайте жидкость на аппарат. Не подвергайте аппарат чрезмерному воздействию дыма, пыли, механических вибраций или ударам.
- 3) Поверхность: Установите телефонный аппарат на ровной поверхности.

Для лучшего функционирования

- 1) Если из-за шума в трубке разговор становится затрудненным, подойдите ближе к базовому аппарату, с тем, чтобы уменьшить помехи.
- 2) Когда медленно мигает индикатор TALK/BATT LOW/PROG трубку следует полностью зарядить.
- 3) Во время разговора не следует касаться антенны по причине ее большой чувствительности.
- 4) Возможный диапазон действия уменьшается, когда аппарат используется в следующих местах: рядом с такими препятствиями, как горы, тоннели, в метро, около металлических объектов, таких как, например, проволочные решетки и т.д.

ВНИМАНИЕ!

ВО ИЗБЕЖАНИЕ ПОЖАРА И ПОРАЖЕНИЯ ЭЛЕКТРИЧЕСКИМ ТОКОМ НЕ ОСТАВЛЯТЬ АППАРАТ ПОД ДОЖДЕМ И В ПОМЕЩЕНИИ С ПОВЫШЕННОЙ ВЛАЖНОСТЬЮ.

В случае неисправности отключить аппарат из телефонной линии и подключить заведомо исправный. Если исправный аппарат работает, не подключайте снова ваш аппарат в линию, до тех пор пока проблема не будет устранена. Если исправный телефон тоже не работает, проконсультируйтесь с вашей телефонной компанией.

Необходимая информация

Серийный номер _____
(указан на нижней стороне аппарата)

Дата покупки _____

Название магазина _____

Адрес магазина _____