

Panasonic

Цифровой беспроводной телефон

Модель **KX-TCD700RU**

Инструкция по эксплуатации



Совместимость с функцией Caller ID по стандарту ETS 300 659. (Российская функция АОН не поддерживается)

ПРОЧИТАЙТЕ ДО ЭКСПЛУАТАЦИИ И СОХРАНИТЕ

ВНИМАНИЕ

Если Вы подключены к АТС (ГТС) поддерживающей только импульсный режим набора номера, то перед началом эксплуатации выберите этот режим (см. стр. 41).

Перед началом эксплуатации заряжайте аккумуляторную батарею в течение 10 часов.

Уважаемый покупатель!

Вы приобрели систему KX-TCD700RU, которая представляет собой изделие, изготовленное в соответствии с Европейскими стандартами на беспроводные телефоны (DECT). Технология DECT характеризуется высоконадежной защитой против подслушивания, а также высококачественной цифровой передачей.

Данный телефон предназначен для широкого ряда применений.

Например, данный телефон может применяться в сети базовых блоков и переносных трубок, составляющих телефонную систему, которая:

- обслуживает до 6 переносных трубок на одном базовом блоке
- предусматривает возможность внутренней связи между двумя переносными трубками
- предусматривает возможность работы переносной трубки с несколькими (до четырех) базовыми блоками, расширяя зону радиосвязи.

Данный телефон может применяться для:

- эксплуатации нескольких переносных трубок
- эксплуатации при наличии нескольких базовых блоков
- подсоединения базового блока к УАТС

Благодарим Вас за приобретение Вашего нового цифрового беспроводного телефона фирмы Panasonic.

Для будущих справок

Серийный номер _____ Дата покупки _____

(на нижней панели аппарата)

Имя и адрес дилера _____

В комплект поставки включены

<p>Адаптер сети питания</p>  <p>один</p>	<p>Телефонный кабель</p>  <p>один</p>	<p>Аккумуляторы Panasonic AA(R6)P-6P</p>  <p>два (размер AA)</p>
<p>Крышка аккумуляторного отсека</p>  <p>один</p>	<p>Зажим для ремня</p>  <p>один</p>	

Указания по соблюдению мер безопасности

Уделяйте особое внимание перечисленным ниже мерам безопасности.

Условия окружающей среды

- 1) Запрещается эксплуатация аппарата вблизи воды, например, рядом с ванной, раковиной и т.д. Следует также избегать работы во влажных подвальных помещениях.
- 2) Аппарат следует устанавливать вдали от источников тепла, например, радиаторов отопления, кухонных плит и т.д. Не допускается установка аппарата в помещениях с температурой ниже 5 °C и выше 40 °C.
- 3) Адаптер сети питания используется в качестве основного устройства разъединения с электросетью, при этом должно быть обеспечено размещение/установка розетки сети питания в легкодоступном месте вблизи от аппарата.

Установка

- 1) Запрещается устанавливать тяжелые предметы сверху данного устройства.
- 2) Необходимо принять меры к тому, чтобы на аппарат не падали предметы и не проливались жидкости. Не подвергайте аппарат избыточному воздействию дыма, пыли, механической вибрации или ударной нагрузки.
- 3) Установите аппарат на горизонтальную поверхность.

Грозовые перенапряжения

Данный аппарат снабжен встроенной схемой защиты от грозовых перенапряжений. Тем не менее, если в вашей местности грозы происходят часто, мы рекомендуем вам дополнительно установить следующие опции.

- 1) Защита от грозовых перенапряжений телефонной линии.
- 2) Защита от грозовых перенапряжений источника питания

По поводу установки указанных выше опций просьба обращаться в местное предприятие торговли.

- На повреждения, вызванные грозой разрядом, гарантия не распространяется, даже если установлена защита от грозовых перенапряжений.

ПРЕДУПРЕЖДЕНИЕ:

В ЦЕЛЯХ ПРЕДОТВРАЩЕНИЯ ВОЗГОРАНИЯ ИЛИ ПОРАЖЕНИЯ ЭЛЕКТРИЧЕСКИМ ТОКОМ НЕ ПОДВЕРГАЙТЕ АППАРАТ ВОЗДЕЙСТВИЮ ДОЖДЯ ИЛИ ВЛАЖНОЙ АТМОСФЕРЫ.

В случае появления сомнений в правильности работы аппарата, отключите его от телефонной линии и подключите заведомо исправный аппарат. Если вновь подключенный аппарат работает нормально, не подключайте к телефонной линии снова прежний аппарат, пока он не будет отремонтирован. Если заведомо исправный аппарат также работает неправильно, обратитесь за консультацией в вашу телефонную компанию.

Содержание

Глава 1

Подготовка к работе

Ввод в эксплуатацию	6
Подсоединения.....	6
Установка аккумуляторов в переносную трубку.....	7
Зарядка аккумулятора.....	7
Характеристики аккумулятора.....	7
Замена аккумулятора.....	8
Размещение базового блока.....	8
Установка на стене.....	9
Расположение органов управления	10
Дисплей	11
Основные операции ввода в эксплуатацию	12

Глава 2

(Основные операции)

Направление вызовов	13
Выбор уровня громкости приемника	14
Ответ на вызовы	15
Скоростной набор номера	16
Функция Caller ID	19
Использование списка вызывающих абонентов	21
Для пользователей, использующих варианты системы с несколькими устройствами ...	22
Поисковый вызов/Вызов по внутренней связи	23
Специальные виды обслуживания ..	25
Порядок реализации функции ввода паузы (Для пользователей аналоговой линии УАТС/Междугородной линии)	25
Временное переключение в тональный режим набора номера	25
Реализация функции повторного вызова	25
Установка состояния ВКЛ/ВЫКЛ для клавиатуры	26

Глава 3

Программируемые функции (На переносной трубке)

Перечень программируемых функций	27
Установка функций будильника ...	28
Установка времени подачи сигнала будильника.....	28
Установка состояния ВКЛ/ВЫКЛ будильника.....	28
Установки меню Ringer Options	29
Установка уровня громкости звонка переносной трубки.....	29
Выбор режима работы звонка для внешнего входящего вызова	29
Выбор режима работы звонка для внутреннего вызова	29
Выбор режима работы звонка для тонального сигнала поискового вызова	29
Выбор режима работы звонка для тонального сигнала предупреждения	29
Установки меню Tone Options ...	30
Установка состояния ВКЛ/ВЫКЛ для тонального сигнала нажатия кнопок	30
Установка состояния ВКЛ/ВЫКЛ для тонального сигнала ожидания вызова	30
Установка состояния ВКЛ/ВЫКЛ для сигнала предупреждения о выходе за пределы диапазона ...	30
Установка состояния ВКЛ/ВЫКЛ для тонального сигнала разрядки аккумулятора	30
Установки меню Display Options ...	31
Установка дисплея в режиме ожидания	31
Установка дисплея в режиме разговора.....	31
Установки меню Call Options	32
Установка номера прямого вызова ...	32
Установка состояния ВКЛ/ВЫКЛ прямого вызова.....	33
Установка режима запрещения вызова	33

Установки меню Other Options ..34

- Установка состояния ВКЛ/ВЫКЛ для функции Auto Talk.....34
- Выбор типа аккумулятора34
- Изменение PIN-кода для переносной трубки.....35

Регистрация.....36

- Регистрация переносной трубки для базовой станции36
- Отмена регистрации базовой станции37

Выбор базовой станции38**Сброс установок переносной трубки.....39****Глава 4****Программируемые функции (на базовом блоке)****Программируемые функции (на базовом блоке)40**

- Выбор звонка40
- Установка уровня громкости звонка базового блока.....41
- Выбор режима набора номера ...41
- Установка текущего времени41
- Кратковременный сброс (Flash)...42
- Установка значения продолжительности паузы42
- Установка PIN-кода для базового блока.....43
- Отмена регистрации переносной трубки43
- Ограничение вызова44

Автоматический выбор маршрута ..45

- Сохранение в памяти кода канала связи.....45
- Сохранение кода (кодов) зоны ...46

Сброс установок базового блока в исходное состояние47**Глава 5****Полезные сведения****Сменные панели.....48****Использование зажима для ремня49****Перед обращением за технической поддержкой50****Важная информация53**

Ввод в эксплуатацию

Подсоединения

Подсоедините адаптер сети питания и телефонный кабель к гнездам в нижней панели аппарата.

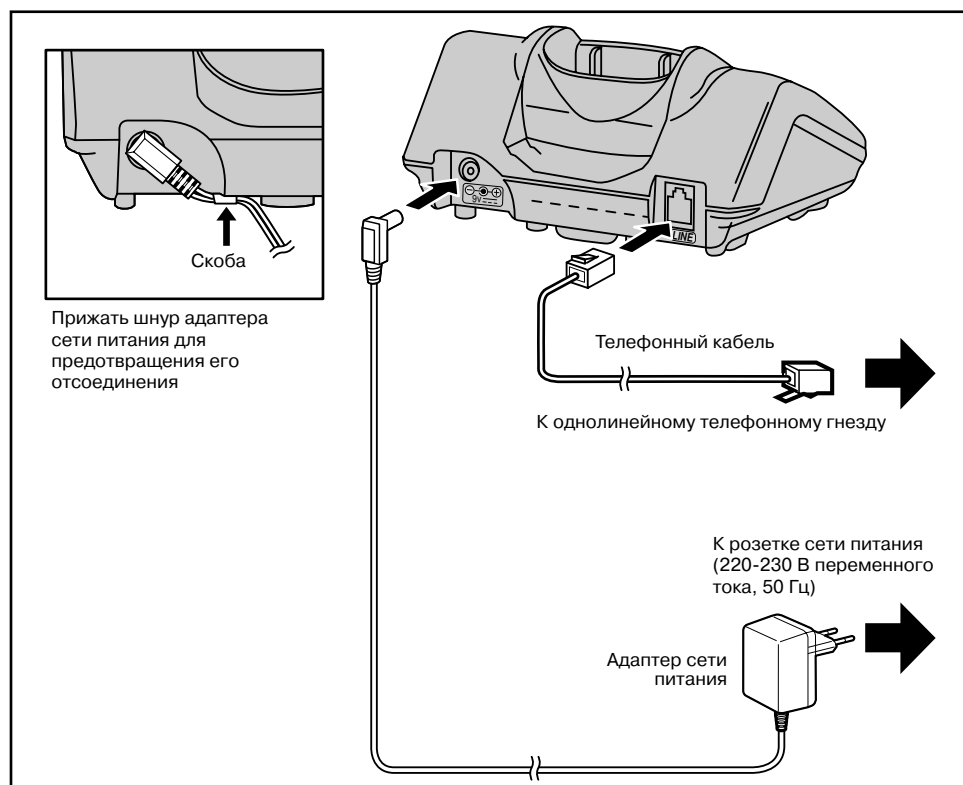

ПРИМЕНЯЙТЕ ТОЛЬКО АДАПТЕР СЕТИ ПИТАНИЯ фирмы Panasonic серии PQLV1CE.

- Будьте внимательны, не перепутайте гнездо телефонной линии на базовом блоке с гнездом адаптера сети питания. Если подключение выполнено неправильно, базовый блок работать не будет и может выйти из строя.
- Адаптер сети питания должен быть подсоединен постоянно. (Нагретое состояние адаптера в процессе эксплуатации считается нормальным.)
- В случае отключения питания аппарат работать не будет. Чтобы обезопасить себя в подобных обстоятельствах, мы рекомендуем вам к той же телефонной линии подключить обычный телефон.

Установка аккумуляторов в переносную трубку

- Если аккумуляторы установлены неправильно, переносная трубка не будет работать.

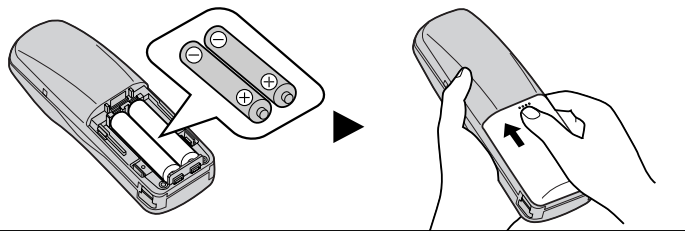

Зарядка аккумулятора

В момент продажи оборудования аккумуляторы не заряжены. Для зарядки аккумуляторов установите переносную трубку в базовый блок. Пожалуйста, перед началом эксплуатации заряжайте аккумуляторную батарею в течение примерно 10 часов. Во время зарядки пиктограмма аккумулятора на дисплее выглядит так, как показано на рисунке вверху.

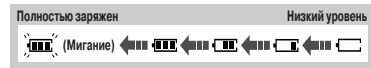

Уровень зарядки аккумулятора

Вы имеете возможность проверить реальный уровень зарядки аккумулятора с помощью дисплея.

Уровень зарядки аккумулятора	Полностью заряжен	Средний уровень зарядки	Низкий уровень зарядки	Требуется подзарядка
Пиктограмма аккумулятора на дисплее				(мигает)

Подзарядка

Когда на дисплее мигает символ «» или через каждые 15 секунд раздается короткий звуковой сигнал, требуется подзарядить аккумуляторы.

Характеристики аккумулятора

После того, как Ваши аккумуляторы полностью заряжены:

Режим	Примерный срок службы Ni-MH аккумулятора (поставляется в комплекте)	Примерный срок службы Ni-Cd аккумулятора (вариант)
Рабочий режим (Разговор)	Примерно до 20 часов	Примерно до 12 часов (при 800 мА/час)
Нерабочий режим (Ожидание)	Примерно до 160 часов	Примерно до 100 часов

- Срок службы аккумулятора может изменяться в зависимости от условий эксплуатации, например:
 - при просмотре списка вызывающих абонентов в режиме Caller ID, а также
 - температуры окружающей среды.
- **Ежемесячно очищайте зарядные контакты переносной трубки мягкой сухой тканью. Выполняйте очистку более часто, если аппарат подвержен воздействию грязи, пыли или высокой влажности.** В противном случае аккумуляторы могут быть заряжены не надлежащим образом.
- Если аккумуляторы полностью заряжены, Вам не требуется устанавливать переносную трубку в базовый блок до тех пор, пока не начнет мигать символ «» на дисплее. Это продлит срок службы аккумуляторов.
- Опасности избыточного уровня зарядки аккумуляторов нет.

➡ Ввод в эксплуатацию

Важные рекомендации в отношении аккумуляторов

Перезаряжаемые аккумуляторы

В соответствии с п. 2 С1.5 Закона Российской Федерации «О защите прав потребителей» производитель настоящим устанавливает срок эксплуатации перезаряжаемых аккумуляторов в виде 500 циклов «зарядка-разрядка» с даты производства при условии, что эксплуатация батареи производится в строгом соответствии с руководством пользователя и применимыми техническими стандартами.

Чтобы уменьшить риск пожара и получения травм, прочитайте и выполняйте изложенные ниже указания:

1. Используйте только указанный тип аккумуляторов.
2. Не допускается применение непозаряжаемых батарей.
3. Не допускается использование одновременно старых и новых аккумуляторов.
4. Запрещается сжигать аккумуляторы, они могут взорваться. Изучите местные нормативно-правовые документы по организации сбора и удаления отходов.
5. Запрещается вскрывать и подвергать аккумуляторы механическим воздействиям. Вылившийся электролит – едкое, разъедающее вещество, которое может вызвать ожог или травму глаз или кожи. При попадании внутрь организма электролит может вызвать отравление.
6. Аккуратно обращайтесь с аккумуляторами, не допуская их контакта с проводящими предметами, в частности, кольцами, браслетами и ключами. Аккумуляторы и/или проводники могут перегреться и вызвать ожоги.
7. Заряжайте аккумуляторы, входящие в комплект данной аппаратуры или предназначенные для использования в ней, только в соответствии с указаниями и ограничениями, приведенными в данном руководстве.

Замена аккумулятора

Если пиктограмма «» на дисплее мигает после нескольких телефонных разговоров даже при полностью заряженных аккумуляторах переносной трубки, необходимо заменить установленные аккумуляторы новыми аккумуляторами.

Не забудьте зарядить новые аккумуляторы после их установки (см. стр. 7.)

- Дефектные аккумуляторы удаляйте из аппаратуры как можно быстрее. Они могут дать течь, и электролит попадет прямо в аппарат.

Размещение базового блока

Чтобы обеспечить максимальный радиус действия и отсутствие помех при работе, рекомендуется размещать базовый блок:

- вдали от электробытовых приборов или радиоэлектронных устройств, таких, как телевизоры, радио, персональные компьютеры или другие телефоны
- в удобном месте в центре на возвышении.

Установка на стене

Данный аппарат может быть установлен на стене

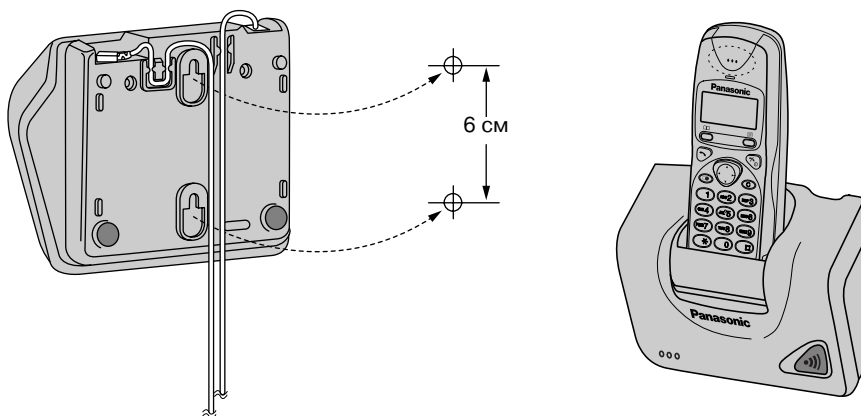

- Ввинтите в стену шурупы, используя образец разметки, приведенный ниже.
- Присоедините телефонный шнур и адаптер сети питания.
- Уложите шнуры, как показано на рисунке, затем установите аппарат на стену.

Образец разметки для
установки аппарата на
стену

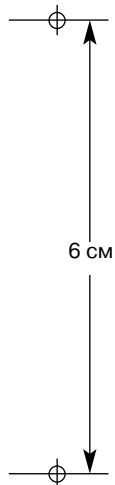

Расположение органов управления

Базовый блок

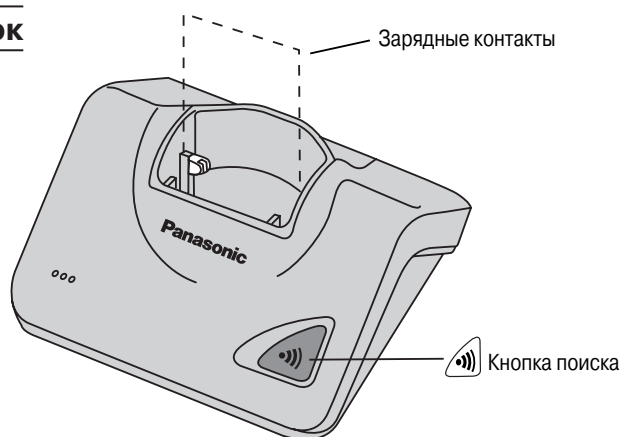

Переносная трубка



Дисплеи

Дисплей переносной трубки

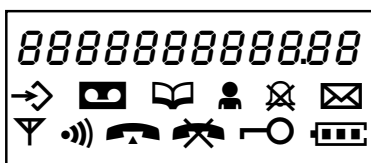

(Данный рисунок показывает все возможные символы дисплея.)

Пиктограммы

-  Пиктограмма нахождения в зоне действия показывает, что переносная трубка находится в зоне действия базового блока. Данная пиктограмма мигает, когда переносная трубка находится вне зоны действия.
-  Пиктограмма поискового вызова/внутренней связи выводится на дисплей при направлении поискового вызова или использовании внутренней связи. Данная пиктограмма мигает, когда на данную переносную трубку направлен поисковый вызов от другого аппарата.
-  Пиктограмма телефонного разговора выводится на дисплей при направлении вызова или ответе на вызов. Данная пиктограмма мигает при поступлении внешнего вызова.
-  Пиктограмма прямого вызова выводится на дисплей при реализации данной функции.
-  Пиктограмма запрещения вызова выводится на дисплей при реализации данной функции.
-  Пиктограмма программирования показывает, что аппарат установлен в режим программирования.
-  Пиктограмма выключения звонка показывает, что тональный сигнал звонка временно выключен.
-  Пиктограмма аккумулятора показывает уровень зарядки аккумулятора.
-  Пиктограмма блокировки клавиатуры выводится на дисплей в случае блокировки клавиатуры переносной трубки. В данном режиме кнопки не функционируют.
-  Пиктограмма скоростного набора номера выводится на дисплей при реализации данного режима.

Жидкокристаллический дисплей (ЖКД)

Символ	A	B	C	D	E	F	G	H	I	J	K	L	M	N	O	P	Q	R	S
Дисплей	А	Ь	С	Д	Е	Ғ	Н	І	Ј	Һ	Л	Ӏ	Ӏ	О	Р	Ң	Г	Ѕ	
Символ	T	U	V	W	X	Y	Z	1	2	3	4	5	6	7	8	9	*	0	#
Дисплей	Т	U	U	Ѳ	Н	У	2	1	2	3	4	5	6	7	8	9	4	0	3

Примечание. ЖКД телефонной трубки состоит из 7 сегментов, в которых отображаются символы, изображенные выше в таблице. Некоторые символы отличаются от традиционных: например, буква М выглядит как Ӏ. Это – нормальное явление, которое не является признаком неисправности дисплея.

Используемые символы

Пиктограмма  показывает, что Вы должны нажать следующую (следующие) за ней кнопку (кнопки).

Основные операции ввода в эксплуатацию

Включение питания

1. и удерживайте в нажатом положении кнопку

- После краткого появления на экране всех возможных символов раздастся сигнал подтверждения. После отпускания кнопки дисплей перейдет в режим ожидания.
- На дисплей выводится номер подсоединенного в данное время базового блока (- 1-)
- Показывается количество новых вызовов, определенное Caller ID (пример: 02)
- Вы выбираете вариант вывода на дисплей номера базового блока, номера переносной трубки, текущего времени или выключения дисплея в режиме ожидания (см. стр. 31).





Направление вызова

(Дополнительные сведения в отношении процедуры направления вызовов представлены на страницах 13-14.)

1.

2. Наберите номер телефона

На дисплей выводится набранный номер телефона.

(Если номер набран неправильно:  ).

Через несколько секунд на дисплей выводится значение продолжительности вызова.

Завершение вызова

1. Для завершения вызова: .

- Переносная трубка возвращается в режим ожидания.
- Набранный номер сохраняется в памяти повторного набора номера.

Ответ на вызов

(Дополнительные сведения в отношении процедуры ответа на вызов представлены на странице 15.)

1.

- Вы также имеете возможность ответить на вызов посредством нажатия любой кнопки набора номера (0) – (9), (*) или (#) (-Ответ при нажатии любой кнопки.)

Через несколько секунд на дисплей выводится значение продолжительности вызова.

Выключение питания

Убедитесь в том, что аппарат находится в режиме ожидания.

1. и удерживайте до прослушивания длинного звукового сигнала.

- С дисплея удаляются все символы.
(Если переносная трубка установлена в базовом блоке, то пиктограмма аккумулятора выводится на дисплей даже при выключенном питании.)

Направление вызовов



Примечание: Основные операции по направлению вызова описаны на странице 12.



Набор номера после подтверждения введенного номера

С помощью данной функции Вы имеете возможность подтвердить введенный номер перед началом процедуры набора номера.

1. Введите номер телефона

Если номер набран неправильно:

Для корректировки одного знака:   на непродолжительное время.

Для корректировки всех знаков:  и удерживайте .

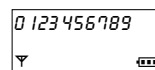

2. После подтверждения номера телефона:

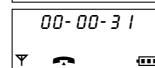
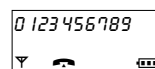

(Через несколько секунд на дисплей выводится значение продолжительности вызова.)

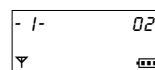

3. Для завершения вызова: .

(Через несколько секунд дисплей восстанавливается в режим ожидания.)



- **Примечание:** Если на дисплее мигает символ , и после нажатия кнопки  прослушивается тональный сигнал предупреждения, переместитесь ближе к базовому блоку. Повторите попытку набора номера.

Повторный набор последнего набранного номера

1.

2.

(Последний набранный номер выводится на дисплей и набирается автоматически.)

- Через несколько секунд на дисплей выводится значение продолжительности вызова.

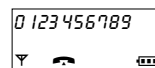

Повторный набор номера после подтверждения номера в памяти повторного набора



Аппарат автоматически сохраняет в памяти повторного набора 10 последних набранных номеров.

1.

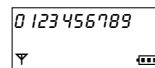
(На дисплей выводится последний набранный номер.)



2. или для выбора требуемого номера

(Для выхода из списка:  .

3.

(Через несколько секунд на дисплей выводится значение продолжительности вызова.)

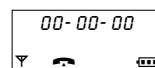

➡ Направление вызовов



Изменение/Удаление номеров в списке номеров повторного набора

Для изменения и удаления номера из памяти повторного набора номера нажмите кнопку , выберите номер и далее следуйте указаниям, начиная с шага 2 (стр. 20).

Прямой вызов

Вы можете сохранить номер в памяти и затем вызвать этот номер, нажав кнопку . Принимаются входящие вызовы. Для использования этой функции сохраните номер прямого вызова и включите режим путем программирования (см. стр. 32). Предварительная заводская установка - **ВЫКЛ (OFF)**.

Набор записанного в памяти номера

Убедитесь в том, что на дисплей выведен символ «» (см. стр. 32), затем:  .

- Набор номера, записанного в памяти прямого вызова, выполняется автоматически.
- **Когда переносная трубка работает в режиме «прямой вызов», ни один вызов не может быть направлен до отмены режима прямого вызова. Это относится также и к вызову экстренной службы.**

Выбор уровня громкости приемника

Предусмотрены три уровня: HIGH (ВЫСОКИЙ), MEDIUM (СРЕДНИЙ), LOW (НИЗКИЙ). Предварительная заводская установка: MEDIUM.

1. В процессе телефонного разговора:   или  для выбора уровня громкости

 для увеличения громкости приемника

 для уменьшения громкости приемника

ooo = высокий уровень, oo = средний уровень,

o = низкий уровень



2. После выбора уровня громкости:  

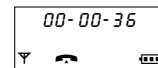
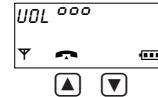
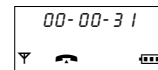









(Дисплей возвращается в режим отображения продолжительности разговора и т.д.)



Набор записанного в памяти номера с помощью функциональной кнопки

(Процедура регистрации номера для функциональной кнопки описана на странице 17.)

Вы можете ввести в список номеров скоростного набора до 9 номеров для набора номера с помощью функциональных кнопок. Кнопки для набора номера (от  до ) функционируют как запоминающие станции.

1.  и удерживайте в нажатом положении кнопку с номером запоминающей станции ( to ).
 - Записанное в память число индицируется на дисплее.
 - Для поиска номера:  и удерживайте  или  до тех пор, пока нужный номер не появится на дисплее.
2.  
 - Номер будет набран автоматически.
3. Для завершения вызова:  .

Ответ на вызовы

Основные операции по направлению вызова описаны на странице 12.

- Звонок на переносной трубке и базовом блоке будет выключен, если регулятор уровня громкости обоих звонков будет установлен в положение OFF (ВЫКЛ) (стр.29, 42).

Функция Auto Talk (Автоматический разговор)

Если Вы устанавливаете состояние ВКЛ (стр. 34) для функции Auto Talk, Вы имеете возможность ответить на вызов снятием переносной трубки с базового блока без нажатия кнопки .

Временное выключение звонка переносной трубки

При поступлении входящего вызова пользователь может временно выключить звонок.

1. При поступлении входящего вызова:  и удерживайте в нажатом положении кнопку .

(На дисплей выводится символ выключения звонка, и звонок на переносной трубке не прослушивается.)

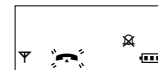

2. Ответьте на вызов посредством нажатия кнопки ,  - ,  или  (-Ответ при нажатии любой кнопки.)

- Звонок включается при поступлении следующего вызова.
- Данная функция не реализуется, когда переносная трубка установлена в базовом блоке или при поступлении внутреннего вызова

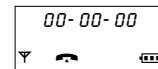

Подсветка клавиатуры переносной трубки

















Кнопки набора номера на переносной трубке подсвечиваются, когда Вы нажимаете любую кнопку или снимаете переносную трубку с базового блока, и мигают при поступлении вызова. Подсветка выключается примерно через 10 секунд после нажатия кнопки, снятия переносной трубки с базового блока или ответа на вызов.

Скоростной набор номера

Сохранение телефонных номеров в памяти

Вы имеете возможность сохранить в памяти переносной трубки до 20 телефонных номеров.

Запись в память новых номеров

-   или 
-   или 
(Выбирается режим скоростного набора номера, и на дисплей выводится пиктограмма скоростного набора номера ).
- 3. Введите номер телефона (24 знака максимально)**
(Номера телефонов выводятся с левой границы ЖКД)
 - Если при наборе номера требуется пауза:  , продолжая ввод номера. Нажатие кнопки  соответствует одному знаку.
-  
(Номер скоростного набора записывается в память (*SAVED*) – прослушивается тональный сигнал подтверждения)
(Через 2 секунды на дисплей выводится следующий номер индексного списка. Если Вы намерены продолжать процедуру, начните с пункта 3.)
 - Если память скоростного набора номера заполнена, на дисплей выводится сообщение 'ПЕПОГУ FULL'.
-   или  (дважды) или  (один раз).
Дисплей возвращается в режим ожидания.

(Режим ожидания)

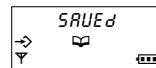
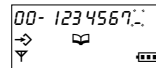
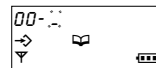
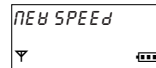











Набор записанного в памяти номера

Предусмотрены три варианта отображения на дисплее списка номеров скоростного набора: прокрутка, выборка и функциональная кнопка.

Процедура регистрации функции скоростного набора номера для функциональной кнопки описана на странице 17.

Выбор списка методом прокрутки/выборки.

-  
- (Прокрутка)**   или  для выбора номера телефона.
(Выборка)  от 00 до 19 для выбора индексного номера.
-  
  для выхода из режима обращения к памяти скоростного набора номера.
 - Если в течение 1 минуты не вводится ни одного знака, режим скоростного набора номера отменяется, и дисплей возвращается в режим ожидания.

➔ Скоростной набор

Запись номеров в список номеров скоростного набора номера (SAUE SPEED)

Номера телефонов могут быть записаны в список номеров скоростного набора номера из других списков, например, списка номеров идентификации вызывающего абонента, списка номеров повторного набора и т.д.

Для записи номера из других списков необходимо:

1. Вывести на дисплей номер, подлежащий записи

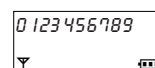

2.   или 

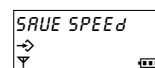

3.   или 

Выбирается сообщение «SAUE SPEED».

На дисплей выводится пиктограмма скоростного набора номера.

- Если необходимо, измените номер.

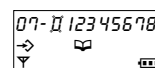

4. Для записи номера в память:  .

- Прослушивается тональный сигнал подтверждения.
- Дисплей возвращается в режим ожидания.

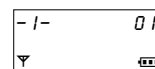

Функция Caller ID

ВНИМАНИЕ функция Caller ID будет работать, только если аппарата обслуживающей Вас АТС поддерживает стандарт ETS 300 659. За справкой обращайтесь в обслуживающий Вас узел связи.

Данный аппарат имеет функцию, обеспечивающую реализацию услуги по идентификации вызывающего абонента, предоставляемой Вашей телефонной компанией. Если Вы подпишитесь на услугу по идентификации вызывающего абонента, то информация о вызывающем абоненте будет выводиться на дисплей телефонной трубки после первого звонка.

При использовании переносной трубки и базового блока для внутреннего вызова Вы не имеете доступа к функции Caller ID.

Отображение сведений о вызывающем абоненте при поступлении вызова

- **Входящий вызов**



- **Номер телефона вызывающего абонента выводится на дисплей после первого звонка.**

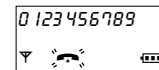

1.  (На дисплей выводится значение продолжительности вызова.)

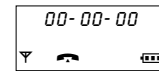

- Номер телефона вызывающего абонента не может быть выведен на дисплей в следующих случаях:
 - Если вызывающий абонент звонит из региона, в котором функция Caller ID не реализуется, то на дисплей выводится
 - Если абонент требует не выводить на дисплей номер его телефона, то на дисплей выводится
- Если Ваш аппарат подсоединен к телефонной линии или УАТС, которая не поддерживает функцию Caller ID, Вы не имеете возможности реализации указанных функций.

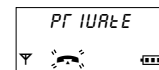
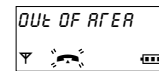

Проверка количества новых вызовов

В режиме ожидания при поступлении новых вызовов на дисплей выводится количество новых вызовов.

- Например, при поступлении 10 вызовов изображение на дисплее соответствует приведенному рисунку.

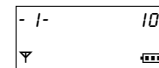

➔ Функция Caller ID

Подменю Caller ID

В подменю Caller ID предусмотрена возможность выполнения следующих операций:

- Сохранение номера Caller ID в списке номеров скоростного набора (**SAVE SPEED**).
- Редактирование номера Caller ID (**Ed It CALL NO**).
- Удаление номера Caller ID (**CLEAR**).
- Удаление всех номеров Caller ID (**ALL CLEAR**).

1. или для выбора номера

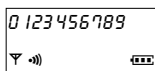

2. или



(На дисплей выводится пиктограмма скоростного набора номера)

для сохранения номера.

- 3.



(Отредактируйте номер, как необходимо)
(Переместите курсор с помощью кнопок или , = удаление знака, новые знаки вводятся слева от мигающего знака.)
Затем: для сохранения номера.

- 4.

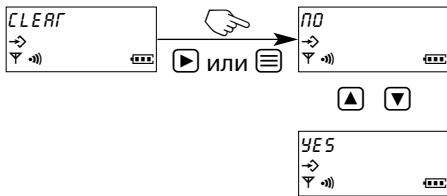

Прослушивается тональный сигнал подтверждения.

На дисплей выводится следующий номер Caller ID.

- 5.

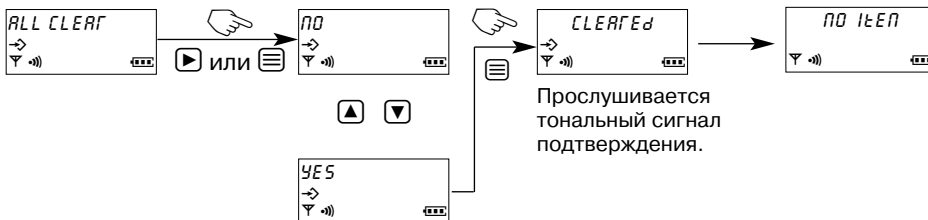

Прослушивается тональный сигнал подтверждения.

Примечание: При изменении/удалении номеров в списке повторного набора пиктограмма внутренней связи на дисплей не выводится.

Использование списка вызывающих абонентов

Просмотр списка вызывающих абонентов

Телефонные номера до 50 разных вызывающих абонентов заносятся в список вызывающих абонентов в порядке от самого последнего до самого старого вызова. При поступлении 51-го вызова сведения о первом вызове удаляются. Для проверки номера телефона вызывающего абонента выполните описанные ниже операции.

1. Убедитесь в том, что дисплей находится в режиме ожидания.

Пример: (Показывается текущее время – 3 новых вызова)

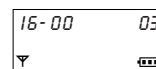

2. или (на дисплей выводится самый последний номер).

- Для поиска в порядке от самого последнего до самого старого вызова, несколько раз .
- Для поиска в порядке от самого старого до самого последнего вызова, несколько раз .
- Для просмотра списка вызывающих абонентов: или .
- Если на шаге 2 никакой номер на дисплей не выводится, то список вызывающих абонентов пуст.
- Если от одного вызывающего абонента получено больше одного вызова, то записывается последний вызов.

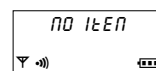
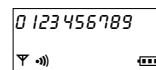

3. Для выхода из режима просмотра списка: или .

- Дисплей возвращается в режим ожидания.
- Показания счетчика новых вызовов сбрасываются.

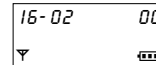

Что означает символ 'o'

Когда Вы проверяете поступление новых вызовов, отвечаете на вызов или направляете обратный вызов вызывающему абоненту, к номеру вызывающего абонента добавляется символ 'o'.

При поступлении следующего вызова от того же абонента символ вызова 'o' удаляется и заменяется новым вызовом.

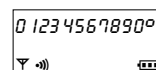

Просмотр длинных телефонных номеров

Если номер телефона вызывающего абонента превышает 12 знаков, то данный номер целиком на дисплей не выводится.

для просмотра остальных знаков.

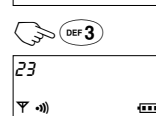
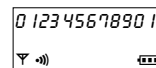

➔ Использование списка вызывающих абонентов

Направление обратного вызова по номеру из списка вызывающих абонентов

С помощью данного списка Вы имеете возможность автоматически направить обратный вызов вызывающему абоненту.



1. Выберите номер Caller ID с помощью кнопки  или .



2.  .

• Через несколько секунд на дисплей выводится значение продолжительности вызова.

3. Для завершения вызова:  .

(Переносная трубка возвращается в режим ожидания.)

0 123 456 789
 

00-00-00
 

- 1- 0 1
 

Для пользователей, использующих вариант системы с несколькими устройствами

Работа более чем с одной переносной трубкой

Вы можете зарегистрировать шесть переносных трубок и работать с ними на одном базовом блоке. Работа более чем с одной переносной трубкой позволяет получать внутренний вызов и в то же время управлять внешним телефонным вызовом с помощью другой телефонной трубки.

• Номер дополнительной модели переносной трубки/зарядного устройства - KX-A114EX. Функции дополнительной переносной трубки те же самые, что и у переносной трубки модели KX-TCD700RU.

• Порядок регистрации переносной трубки для базового блока рассмотрен на стр. 36.

Работа более чем с одним базовым блоком

Вы можете зарегистрировать и работать, используя до четырех базовых блоков.

Поскольку каждый базовый блок образует ячейку радиосети, Вы можете расширить зону действия, в пределах которой можете направлять вызовы/отвечать на вызовы, используя одну и ту же переносную трубку, путем перемещения базового блока в подходящую позицию. Например, Вы можете использовать переносную трубку в нескольких радиозонах, в частности, дома или в офисе. Однако, при перемещении в другую радиозону текущий вызов прерывается.

Пример: к двум базовым блокам добавляются три дополнительные переносные трубки KX-A114EX

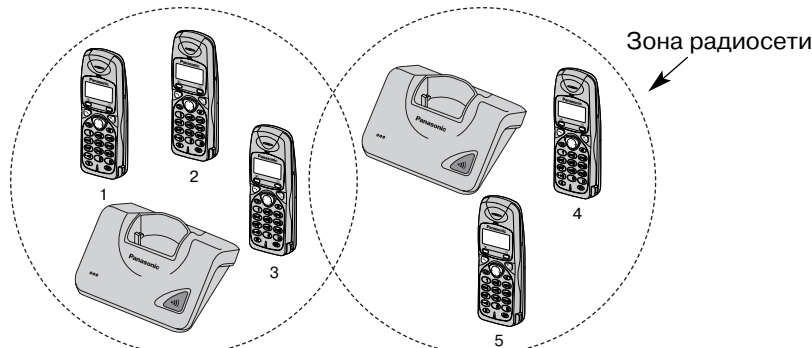

Поисковый вызов/ Вызов по внутренней связи



Направление поискового вызова на все переносные трубки с базового блока

1. (на базовом блоке).
 - Звонок на всех переносных трубках прослушивается в течение одной минуты.
2. Для отмены поискового вызова еще раз или на одной из переносных трубок.

Внутренняя связь между переносными трубками

Предусмотрено наличие 2-сторонней внутренней связи между переносными трубками.

Например, поисковый вызов направляется с **переносной трубки 1** на **переносную трубку 2**

1. (Переносная трубка 1): (Пиктограмма Int мигает до момента установки соединения.)

2. (Переносная трубка 1):

3. (Переносная трубка 2)

Когда аппарат звонит, для ответа.

• На дисплей выводится время сеанса внутренней связи.

4. (Переносные трубки 1 и 2)

Для выхода из режима внутренней связи: .

• Вызовы по внутренней связи могут быть направлены в пределах радиуса действия базового блока, но не с учетом работы аппаратов в соседних зонах действия.

Режим внутренней связи не может быть реализован в следующих случаях:

- когда другая сторона работает в режиме внутренней связи;
- когда другая сторона находится в состоянии удержания внешнего вызова;
- когда другая сторона работает в режиме конференц-связи.

Перевод вызова с одной переносной трубки на другую

Режим внутренней связи может быть установлен в процессе телефонного разговора с предоставлением Вам возможности перевода вызова между переносными трубками, зарегистрированными на одном базовом блоке.

Перевод вызова в режиме внутренней связи

Пример: Вызов переводится с **переносной трубки 1** на **переносную трубку 2**.

1. (Переносная трубка 1)

В процессе телефонного разговора: (На дисплей выводится пиктограмма внутренней связи.)

• Устанавливается режим удержания данного вызова.

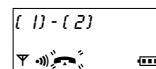
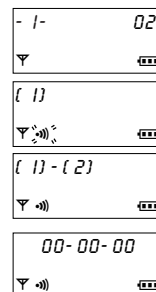

2. (Переносная трубка 1) с номером требуемой переносной трубки, например,

• До ответа другой переносной трубки Вы прослушиваете внутренний тональный сигнал подтверждения вызова.



➔ Поисковый вызов/Вызов по внутренней связи

Перевод вызова в режиме внутренней связи (продолжение)

3. (Переносная трубка 2) При прослушивании звонка телефона   или  для ответа.

4. (Переносная трубка 1) Для перевода вызова:  

- Процедура перевода вызова завершена.

или



  для возврата к внешнему вызову.

Перевод вызова вне сеанса внутренней связи

Данная функция предоставляет Вам возможность перевода вызова на другую переносную трубку без ожидания ответа переносной трубки, на которую направлен поисковый вызов.

Пример: Вызов переводится с **переносной трубки 1** на **переносную трубку 2**.

1. (Переносная трубка 1)

В процессе телефонного разговора:   (На дисплей выводится пиктограмма внутренней связи.)

- Вызов устанавливается в состояние удержания.

2. (Переносная трубка 1):  с номером требуемой переносной трубки, например, 

- До ответа другой переносной трубки Вы прослушиваете внутренний тональный сигнал подтверждения вызова.

3. (Переносная трубка 1):  .



4. (Переносная трубка 2). При прослушивании звонка телефона:   для ответа.

- Процедура перевода вызова завершена.
- Если переносная трубка, на которую направлен поисковый вызов, не отвечает в течение 30 секунд, на вызывающей переносной трубке прослушивается тональный сигнал вызова. Вызывающая переносная трубка может вернуться к удержанному вызову при нажатии кнопки .

Конференц-связь

В процессе телефонного разговора с использованием переносной трубки Вы имеете возможность направить вызов по внутренней связи на другую переносную трубку, после чего объединить два указанных вызова с целью проведения сеанса конференц-связи между переносными трубками, зарегистрированными на одном базовом блоке.

1. (Переносная трубка 1) В процессе телефонного разговора   и введите номер требуемой переносной трубки, например .

- Вызов устанавливается в состояние удержания.
- При отсутствии ответа:   для возврата к текущему вызову.

2. (Переносная трубка 2) При прослушивании звонка телефона:   или  для ответа.



3. (Переносная трубка 1):   для проведения сеанса конференц-связи.

4. (Переносная трубка 1 или 2):   для завершения сеанса конференц-связи.



Специальные виды обслуживания

Порядок реализации функции ввода паузы

(Для пользователей аналоговой линии УАТС/Междугородной линии)



Мы рекомендуем Вам использовать кнопку «» для вставки паузы при наборе номера через УАТС или для доступа междугородной линии. (При нажатии кнопки  на дисплей выводится символ 'P'.)

Пример: Номер доступа к линии  (УАТС).



1.  ,  и затем наберите номер телефона.

2.  

(Через несколько секунд на дисплей выводится значение продолжительности вызова.)

- При однократном нажатии кнопки  в набираемый номер вводится пауза. Это позволяет избежать ошибок в наборе номера при повторном наборе номера или наборе номера, сохраненного в памяти.
- Многократное нажатие кнопки  увеличивает продолжительность паузы между знаками.



Временное переключение в тональный режим набора номера

  перед вводом номеров доступа, требующих тонального режима набора номера.

- Режим набора номера изменяется на тональный. Вы имеете возможность ввести знаки для реализации функций автоответчика, электронного банковского обслуживания и т.д. После отсоединения от линии восстанавливается импульсный режим набора номера.

Реализация функции повторного вызова

Кнопка  используется для доступа к особым (дополнительным) видам обслуживания телефонной сети, например, функции удержания вызова. Уточните подробности в Вашей телефонной компании.

Если Ваш аппарат подключен к учрежденческой автоматической телефонной станции (УАТС), нажатие кнопки  дает Вам доступ к некоторым функциям УАТС, например, переадресации внешних вызовов. (При нажатии кнопки  на дисплей выводится символ 'F'.)

➔ Специальные виды обслуживания

Установка блокировки клавиатуры (ВКЛ)

Вы имеете возможность заблокировать кнопки набора номера на переносной трубке. До отмены блокировки клавиатуры допускается только прием входящих вызовов. Вы имеете возможность ответить на вызов посредством нажатия любой кнопки **0** – **9**, ***** или **□** (-Ответ при нажатии любой кнопки.)

Убедитесь в том, что аппарат находится в режиме ожидания.

1.   более чем на 2 секунды.

- Прослушивается тональный сигнал подтверждения, и все кнопки блокируются.
- На дисплей выводится пиктограмма блокировки клавиатуры .



Для отмены блокировки клавиатуры

Убедитесь в том, что аппарат находится в режиме ожидания.

1.   более чем на 2 секунды.

- Пиктограмма блокировки клавиатуры  исчезает с дисплея и блокировка клавиатуры отменяется.

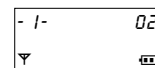

Примечание:

- Блокировка клавиатуры также отменяется при выключении питания.
- **Когда переносная трубка находится в состоянии «Блокировка клавиатуры», вызов экстренных служб невозможен до отмены блокировки клавиатуры.**

Перечень программируемых функций

На переносной трубке

Вы имеете возможность программировать перечисленные ниже функциональные элементы с помощью переносной трубки вблизи базового блока. Подробное описание функций представлено на соответствующих страницах.

(Режим ожидания)

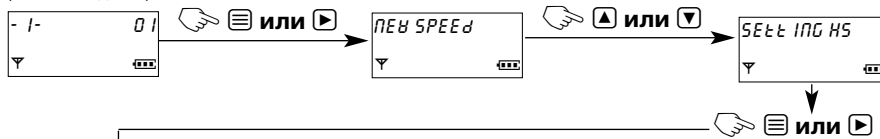

Соответствующую информацию см. на указанных страницах.	
<ul style="list-style-type: none"> • EE INE ALRГП ▲ ▼ 	<ul style="list-style-type: none"> • SEEE E INE Установка времени подачи сигнала будильника (стр. 28) • SEEE ALRГП Установка состояния ВКЛ/ВЫКЛ будильника (стр. 28)
<ul style="list-style-type: none"> • Г INGEГ OPЕ ▲ ▼ 	<ul style="list-style-type: none"> • Г INGEГ UOL Установка уровня громкости звонка переносной трубки (стр. 29) • ЕНЕ Г INGEГ Выбор режима работы звонка для внешнего входящего вызова (стр. 29) • ИНЕ Г INGEГ Выбор режима работы звонка для внутреннего вызова (стр. 29) • РАГ INГ Выбор режима работы звонка для тонального сигнала поискового вызова (стр. 29) • ALRГП Выбор режима работы звонка для тонального сигнала предупреждения (стр. 29)
<ul style="list-style-type: none"> • ЕОНЕ OPЕ ▲ ▼ 	<ul style="list-style-type: none"> • HEY EONE Установка состояния ВКЛ/ВЫКЛ тонального сигнала подтверждения нажатия кнопки (стр. 30) • CALL BЯ IE INГ Установка состояния ВКЛ/ВЫКЛ тонального сигнала ожидания вызова (стр. 30) • Г ANGE ALRГП Установка состояния ВКЛ/ВЫКЛ сигнала предупреждения выхода за пределы радиуса действия (стр. 30) • БЯЕЕЕГУ LOW Установка состояния ВКЛ/ВЫКЛ тонального сигнала разрядки аккумулятора (стр. 30)
<ul style="list-style-type: none"> • д ISPLAY OPЕ ▲ ▼ 	<ul style="list-style-type: none"> • SEANBY ПОДЕ Установка дисплея в режим ожидания (стр. 31) (Номер базовой станции, номер переносной трубки, текущее время или Выкл) • EALH ПОДЕ Установка дисплея в режим разговора (стр. 31) (Продолжительность разговора или номер телефона)
<ul style="list-style-type: none"> • CALL OPЕ ▲ ▼ 	<ul style="list-style-type: none"> • CALL BЯГ Установка режима запрещения вызова (стр. 33) • д IFEE E ПО Установка номера прямого вызова (стр. 32) • SEEE д IFEE E Установка состояния ВКЛ/ВЫКЛ прямого вызова (стр. 33)
<ul style="list-style-type: none"> • ONЕГ OPЕ ▲ ▼ 	<ul style="list-style-type: none"> • HSP IN CHANGE Изменение PIN-кода для переносной трубки (стр. 35) • AYE O EALH Установка состояния ВКЛ/ВЫКЛ для режима Auto Talk (стр. 34) • БЯЕЕЕГУ EYPE Выбор типа аккумулятора (стр. 34)
<ul style="list-style-type: none"> • ГЕЕ IS EГЯЕ IOП ▲ ▼ 	<ul style="list-style-type: none"> • ГЕЕ IS EГ HS Регистрация переносной трубки на базовую станцию (стр. 36) • CAHCE E BЯSE Отмена регистрации на базовой станции (стр. 37)
<ul style="list-style-type: none"> • SELEEE bS ▲ ▼ 	<ul style="list-style-type: none"> Выбор базовой станции (стр. 39)
<ul style="list-style-type: none"> • ГЕЕЕЕ HS ▲ ▼ 	<ul style="list-style-type: none"> Сброс параметров переносной трубки (стр. 40)

Примечание:

- Для возврата к предыдущему пункту в процессе программирования:
- Для выхода из режима программирования в любое время:

Установка функций будильника

В меню Time Alarm предусмотрено программирование следующих функций:

- **Установка времени подачи сигнала будильника (SEt t IPE).**
- **Установка состояния (ВКЛ/ВЫКЛ) будильника (SEt ALARt).** (В этом режиме В этом режиме возможна установка будильника в режимы: «единожды»(ONCE), «ежедневно» (ГЕРЕЕт JA ILY), «выключен»(OFF)).

(Режим ожидания)

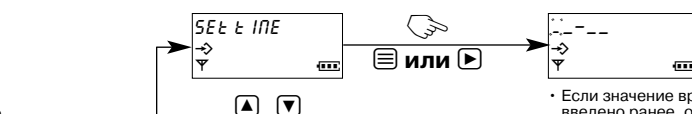
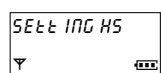
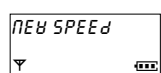
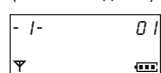

или

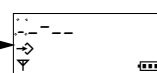

• Если значение времени введено ранее, оно выводится на дисплей.

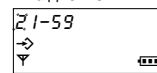

• Введите новое значение времени.

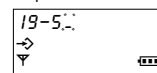

• Если на дисплей выводится текущее значение времени, новое значение времени вводится вместо выведенного значения.

• Для отмены одного знака: на непродолжительное время.

• Для отмены всех цифр нажмите и удерживайте .

• Мигающая пиктограмма показывает знак, подлежащий изменению .

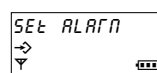

или

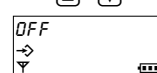
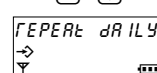
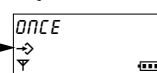

• Сделайте выбор



• Прослушивается тональный сигнал подтверждения
• Дисплей возвращается к функциональному меню.

Прекращение выдачи сигнала будильника

Если звучит сигнал будильника, чтобы его выключить, нажмите любую кнопку набора номера – , или .

- Время подачи сигнала будильника исчезает с экрана, и дисплей возвращается в режим ожидания. Если установлен однократный (ONCE) режим будильника, установка автоматически сбрасывается.
- Если в момент подачи сигнала будильника аппарат находится в режиме разговора или внутренней связи, то сигнал будильника не выдается. Он начинает звучать лишь после окончания сеанса связи.

Примечание:

- Для возврата к предыдущему пункту в процессе программирования: .
- Для выхода из режима программирования в любое время: .

Установки меню Ringer Options

В меню Ringer Options предусмотрено программирование следующих функций:

- Установка уровня громкости звонка переносной трубки (**Г INGEГ UOL**) (предусмотрены шесть уровней плюс состояние **ВЫКЛ (Г INGEГ OFF)**).
- Выбор режима работы звонка для внешнего входящего вызова (**ЕНЕ Г INGEГ**).
- Выбор режима работы звонка для внутреннего вызова (**ИНЕ Г INGEГ**).
- Выбор режима работы звонка для тонального сигнала поискового вызова (**РАГ ИНГ**).
- Выбор режима работы звонка для тонального сигнала предупреждения (**АЛАГП**).

(Предусмотрены 20 вариантов)

(Режим ожидания)

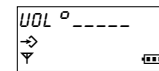
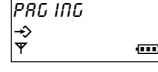
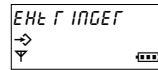
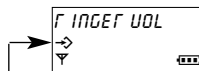
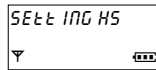
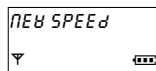

- Во время операции прокрутки прослушивается уровень громкости звонка.

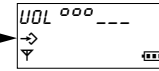

- На дисплей выводится текущая установка.

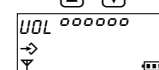

- Выберите уровень громкости звонка.
- или



- Прослушивается тональный сигнал подтверждения.

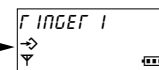

- На дисплей выводится текущая установка.
- Во время операции прокрутки прослушивается сигнал звонка.



- Выберите режим работы звонка.
- или
- Прослушивается тональный сигнал подтверждения.
- Дисплей возвращается к функциональному меню.

Примечание:

- Для возврата к предыдущему пункту в процессе программирования:
- Для выхода из режима программирования в любое время:

Установки меню Tone Options

В меню Tone Options предусмотрено программирование следующих функций:

- **Установка состояния ВКЛ/ВЫКЛ для тонального сигнала нажатия кнопок (KEY TONE) (ON/OFF).**
Вы имеете возможность выбрать режим включения или выключения тональных сигналов кнопок переносной трубки (например, тональный сигнал нажатия кнопки, тональный сигнал подтверждения, тональный сигнал ошибки).
- **Установка состояния ВКЛ/ВЫКЛ для тонального сигнала ожидания вызова (CALL WAIT TNG) (ON/OFF).**
Если входящий вызов поступает в процессе разговора между абонентами переносных трубок, прослушивается тональный сигнал ожидания вызова.
- **Установка состояния ВКЛ/ВЫКЛ для сигнала предупреждения о выходе за пределы диапазона (RANGE ALARM) (ON/OFF).**
Вы имеете возможность выбрать режим включения или выключения на переносной трубке сигнала предупреждения о выходе за пределы диапазона.
- **Установка состояния ВКЛ/ВЫКЛ для тонального сигнала разрядки аккумулятора. (BATTERY LOW) (ON/OFF).**
Вы имеете возможность выбрать режим включения или выключения на переносной трубке тонального сигнала разрядки аккумулятора.

(Режим ожидания)

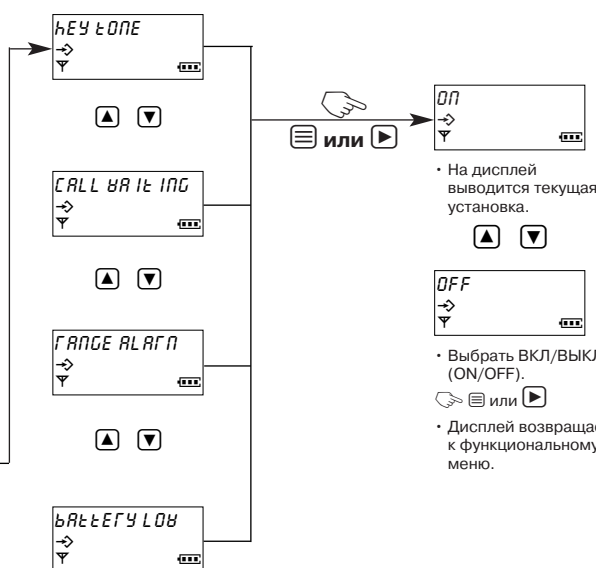
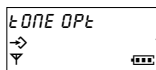
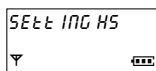
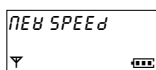

• На дисплей выводится текущая установка.

• Выбрать ВКЛ/ВЫКЛ (ON/OFF).

• Дисплей возвращается к функциональному меню.

Примечание:

- Для возврата к предыдущему пункту в процессе программирования: .
- Для выхода из режима программирования в любое время: .

Установки меню Call Options

В меню Call Options предусмотрено программирование следующих функций:

- **Установка режима запрещения вызова (CALL BAF)** (см. стр. 33).
- **Установка номера прямого вызова (d ИГЕСЬ ПО)**. Вы имеете возможность записать номер в память прямого набора номера. Данная функция предоставляет Вам возможность легко направить вызов посредством нажатия кнопки . Предусмотрен прием входящих вызовов.
- **Установка состояния ВКЛ/ВЫКЛ прямого вызова (SEt d ИГЕСЬ) (ON/OFF)** (см. стр. 33).

(Режим ожидания)

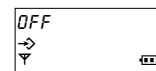
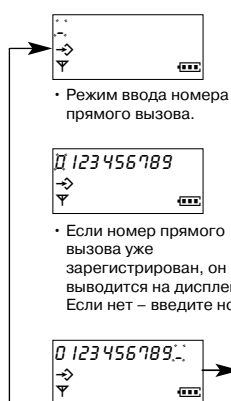
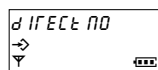
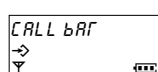
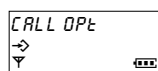
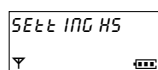
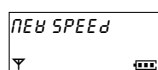

• Выберите ON/OFF (ВКЛ /ВЫКЛ).



• Прослушивается тональный сигнал подтверждения.

Например, выберите OFF (ВЫКЛ).

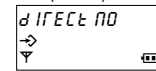

Например, выберите ON (ВКЛ).

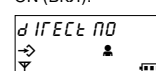

• или

(3 раза).

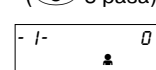

(Например, прямой вызов ВКЛ (ON)).

Примечание:

- Для возврата к предыдущему пункту в процессе программирования: (Кроме режима редактирования номера.)
- Для выхода из режима программирования в любое время: .

• Изменение PIN-кода для переносной трубки (HSP IN CHANGE)

- Вы имеете возможность запрограммировать 4-значный пароль отдельно для переносной трубки. Предварительная заводская установка - 0000. Изменение пароля способно предотвратить несанкционированное использование Вашего аппарата другим лицом.

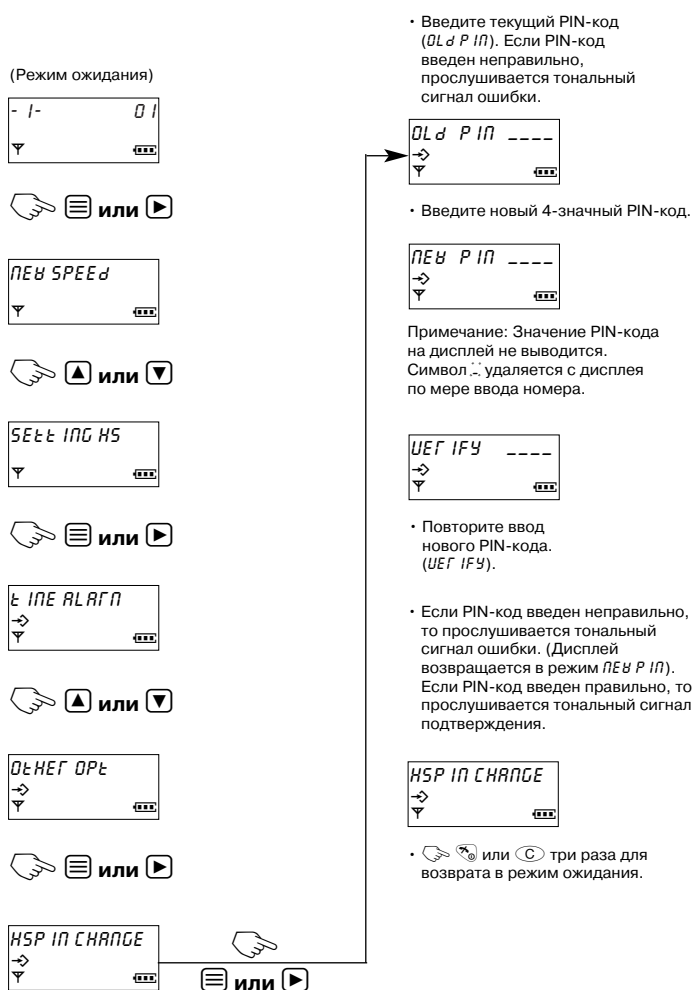

ПРИМЕЧАНИЕ: После завершения процедуры программирования пароля, у Вас нет возможности узнать его значение. Мы рекомендуем Вам записать пароль на бумаге. Если Вы забыли пароль, пожалуйста, обращайтесь в ближайший к Вам сервисный центр фирмы Panasonic.

Регистрация

• Регистрация переносной трубки для базовой станции (ГЕГ ІSЅЕГ НS)

Переносная трубка, поставляемая вместе с базовым блоком, уже зарегистрирована. В случае покупки дополнительной переносной трубки/дополнительного базового блока необходимо выполнить описанную ниже процедуру до начала эксплуатации оборудования.

На базовом блоке: и удерживайте ее в течение 10 секунд. Раздастся сигнал подтверждения.

(Режим ожидания)

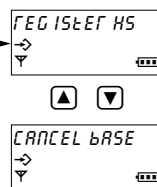
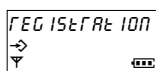
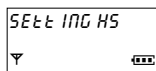
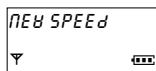

См. стр. 37

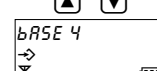
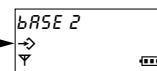

• Выберите базовую станцию.



• («Дефис» перемещается в процессе поиска.)
Соединение установлено.

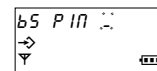

• Введите 4–значный PIN-код.



(Поиск базы.)

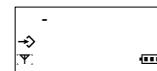

• База обнаружена.

• После завершения регистрации прослушивается тональный сигнал подтверждения.

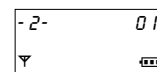

• Если регистрация не выполнена надлежащим образом, то в течение 5 секунд прослушивается тональный сигнал ошибки и дисплей возвращается в первоначальный режим ожидания

ПРИМЕЧАНИЯ:

- Зарядите аккумуляторы дополнительной переносной трубки в течение около 10 часов до начала эксплуатации.
- Зарегистрируйте переносную трубку в течение 1 минуты. Если процедура регистрации не выполнена в течение 1 минуты, на переносной трубке для отмены режима программирования. Затем повторите процедуру регистрации.
- Вызовы (как исходящие, так и входящие) могут проходить только через базовый блок, номер которого представлен на дисплее (даже в случае перекрытия зон действия радиосигнала с соседними базовыми блоками).

Примечание:

- Для возврата к предыдущему пункту в процессе программирования: .
- Для выхода из режима программирования в любое время: .

• Отмена регистрации базовой станции (CANCEL BASE)

Если другая переносная трубка находится вне радиуса действия, и/или питание данной переносной трубки выключено при выполнении процедуры «Отмена регистрации переносной трубки», то в переносной трубке с аннулированной регистрацией продолжает оставаться номер предыдущего базового блока.

Таким образом, Вам необходимо удалить номер базового блока, зарегистрированного в данной переносной трубке с аннулированной регистрацией.

(Режим ожидания)

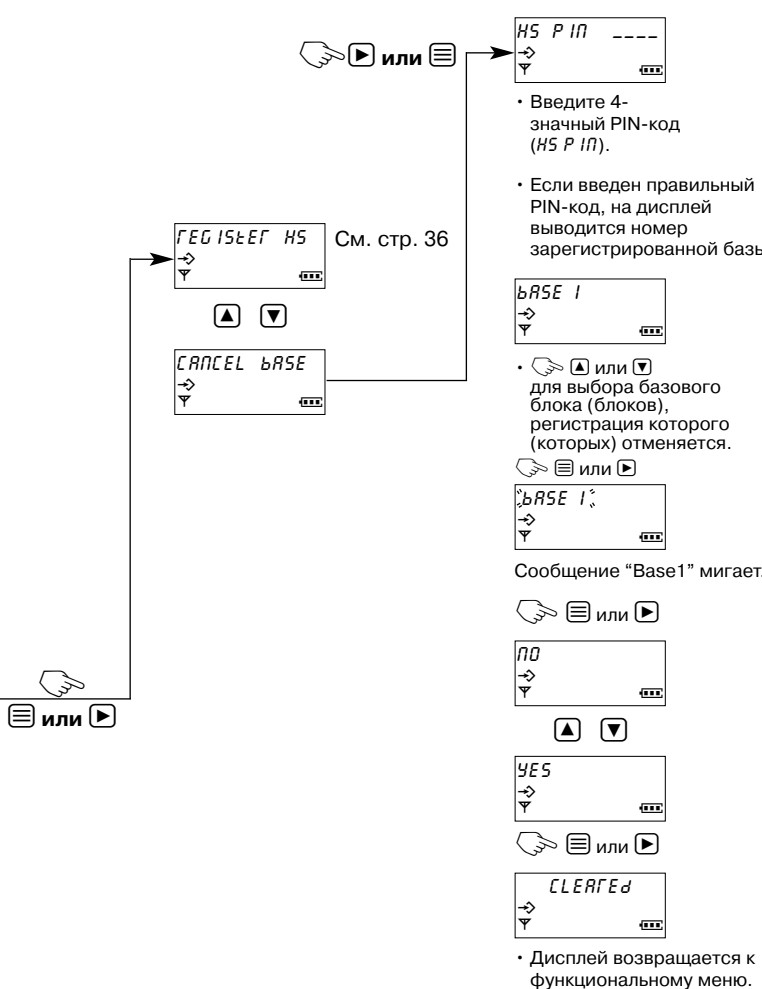
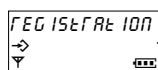
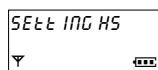
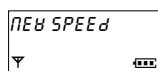
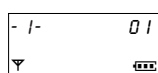

Примечание:

- Для возврата к предыдущему пункту в процессе программирования: .
- Для выхода из режима программирования в любое время: .

Выбор базовой станции (SELECT BS)

• Автоматический доступ к базовому блоку (AUTO)

Переносная трубка автоматически выбирает зарегистрированный базовый блок.

- Когда переносная трубка переводится в зону действия радиосигнала другого базового блока, она утрачивает контакт с предыдущим базовым блоком и автоматически приобретает доступ к новому базовому блоку.
- Если переносная трубка находится в зоне перекрытия радиосигналов нескольких базовых блоков, то данная переносная трубка получает доступ к ближайшему базовому блоку.

Регламентированный доступ к базовому блоку (BASE 1)

Вы имеете возможность выбрать только один зарегистрированный базовый блок (от 1 до 4), с которым Вы намерены работать (SELECT BS).

- Вы имеете возможность выбрать базовый блок/телефонную линию для направления/приема вызовов.

Предварительная заводская установка – «Автоматический доступ к базовому блоку». Для выбора требуемого базового блока выполните следующие операции программирования:

(Режим ожидания)

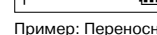
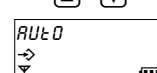
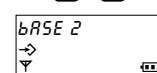
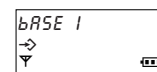
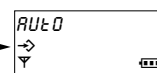
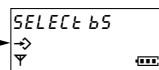
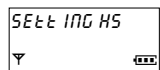
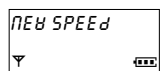

Пример: Переносная трубка зарегистрирована на Базы 1 и 2.



- Выполните поиск базовой станции.

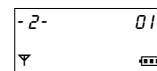

Пример: Выбрана База 2.

Примечание:

- Для возврата к предыдущему пункту в процессе программирования:
- Для выхода из режима программирования в любое время:

Сброс установок переносной трубки (ГЕЕЕ Н5)

Данная функция предоставляет возможность одновременного сброса перечисленных ниже установок переносной трубки. Для указанных параметров устанавливаются первоначальные значения.

(Режим ожидания)



или

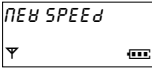

или

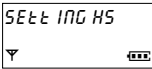

или



или

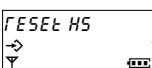

или

• Введите 4-значный PIN-код.

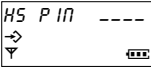

• Если введен правильный PIN-код, на дисплей выводится сообщение «П0» (НЕТ).

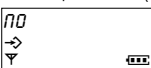

или



• Выберите позицию 'УЕ5'.

или

• Прослушивается тональный сигнал подтверждения..



• Дисплей возвращается в функциональное меню.

или





(C) два раза).



• Дисплей возвращается в режим ожидания.

Функция	Первоначальная установка
Режим будильника	ВЫКЛ
Время включения будильника	Не установлено
Уровень громкости звонка переносной трубки	3
Тип звонка трубки при внешнем вызове	1
Тип звонка трубки при внутреннем вызове	1
Тип сигнала трубки при поиске трубки	1
Предупреждающий тональный сигнал переносной трубки	1
Тональные сигналы нажатия кнопок	ВКЛ
Тональный сигнал ожидания вызова	ВКЛ
Сигнал предупреждения о выходе за пределы радиуса действия	ВЫКЛ
Сигнал предупреждения о разрядке аккумулятора	ВКЛ
Отображение данных в режиме ожидания	Номер базового блока
Отображение данных в режиме разговора	Продолжительность вызова
Запрещение вызова	ВЫКЛ
Режим прямого вызова	ВЫКЛ
Номер прямого вызова	Не установлен
Пароль для переносной трубки	0000
Режим Auto Talk	ВЫКЛ
Доступ к базовому блоку	Автоматический доступ к базовому блоку
Уровень громкости приемника переносной трубки	2
Память повторного набора номера	Все ячейки свободны

Примечание:

- Для возврата к предыдущему пункту в процессе программирования:  .
- Для выхода из режима программирования в любое время:  .

Программируемые функции (на базовом блоке)

Выбор звонка

Предусмотрены три варианта прослушивания звонка при поступлении вызова

- все переносные трубки звонят. «All handsets» (Все трубки)
- звонит(ят) отдельная(ые) трубка(и). «Selected handset(s)» (Отдельная(ые) трубка(и))
- сначала звонит выбранная переносная трубка. Если абонент данной трубки не отвечает, звонок раздается на всех остальных трубках. «Selected then all handsets» (Выбранная и все остальные переносные трубки).

Предварительная заводская установка - «All handsets». Для изменения варианта прослушивания звонка выполните следующие операции программирования:

(Режим ожидания)



1. Выберите «All handsets» (Все трубки), на которых прослушивается звонок.



- Введите 4-значный PIN-код.



- Режим звонка «All handsets»

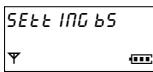

- Прослушивается тональный сигнал подтверждения.
- Дисплей возвращается к функциональному меню.

2. Выберите «Selected handset(s)» (Отдельная(ые) трубка(и)), на которой прослушивается звонок.



- Введите 4-значный PIN-код.

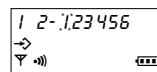

- На дисплее мигает номер выбранной переносной трубки.

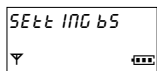

- Прослушивается тональный сигнал подтверждения.
- Дисплей возвращается к функциональному меню.

3. Выберите «Selected then all handsets» (Выбранная и все остальные переносные трубки), на которых прослушивается звонок.



- Введите 4-значный PIN-код.

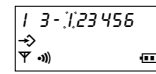

- На дисплее мигает номер выбранной переносной трубки.



- для выбора переносной трубки.

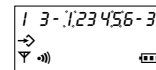
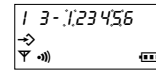

- На дисплее мигает номер выбранной переносной трубки.

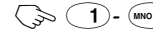

- для выбора переносной трубки.

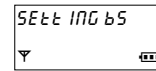
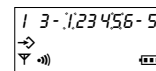

- Прослушивается тональный сигнал подтверждения.
- Дисплей возвращается к функциональному меню.



Установка уровня громкости звонка базового блока

Предусмотрены четыре уровня. Предварительная заводская установка – MEDIUM (СРЕДНИЙ УРОВЕНЬ). При выборе позиции OFF (ВЫКЛ) звонок на базовом блоке не прослушивается.

Выбор режима набора номера

Внимание! Большинство ГТС на территории стран СНГ имеет только импульсный режим набора номера. Если Вас обслуживает такая ГТС/АТС, Вы не сможете никуда позвонить, если не выбран импульсный режим набора номера.

Вы имеете возможность программировать режим набора номера: тональный или импульсный. При наличии кнопочного телефона установите тональный режим набора номера. При использовании аппарата с дисковым номеронабирателем или системой импульсного набора номера установите импульсный режим набора номера. Предварительная заводская установка - тональный режим набора номера.

Установка текущего времени

Для установки текущего времени выполните описанную ниже процедуру программирования. Значение времени может быть выведено на дисплей в качестве дополнительного параметра в режиме ожидания (см. стр. 31). В случае перерыва в подаче питания необходимо повторно установить текущее время.

Пауза до появления значения времени на дисплее может длиться до одной минуты.

(Режим ожидания)



• Выбор уровня громкости звонка

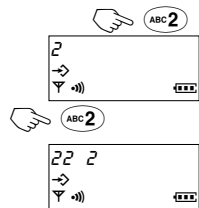

На дисплей выводится текущая установка.

0 - Звонок ВЫКЛ

1 = Низкий уровень громкости
2 = Средний уровень громкости
3 = Высокий уровень громкости (Звонок прослушивается при выборе)

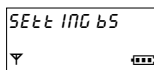

- Прослушивается тональный сигнал подтверждения.
- Дисплей возвращается к функциональному меню.

• Установка текущего времени

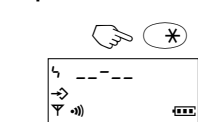

- Если установка часов выполнена ранее, на дисплей выводится значение времени. Введите новое значение времени (4 цифры)

Например, 1

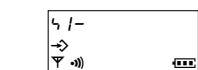

(24-часовой формат)

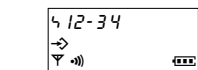

- Прослушивается тональный сигнал подтверждения.
- Дисплей возвращается к функциональному меню.

• Выбор режима набора номера (Тональный/ Импульсный)



Введите 4-значный PIN-код.

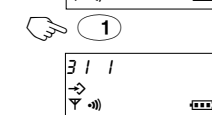

На дисплей выводится текущая установка.

1 = Тональный режим набора номера
2 = Импульсный режим набора номера.

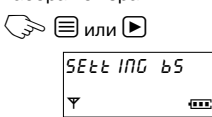

- Прослушивается тональный сигнал подтверждения.
- Дисплей возвращается к функциональному меню.

➔ Программируемые функции (на базовом блоке)

Выбор длительности сигнала Flash

Вы можете выбрать два режима работы кнопки **(R)**. Это режимы Flash и Earth. Оба режима служат для доступа к дополнительным услугам обслуживающей Вас автоматической телефонной станции (АТС), при условии, что она имеет таковые. На территории стран СНГ применяется режим Flash, режим Earth применяется в некоторых странах Западной Европы. Предварительная заводская установка - Flash. Вы можете выбрать три различных длительности этого сигнала для обеспечения совместимости с Вашей АТС 100, 200 или 700 мс.

Установка значения продолжительности паузы

Вы имеете возможность установить значение продолжительности паузы, равное 3 или 5 секундам, в зависимости от технических характеристик Вашей АТС. Предварительная заводская установка – 3 секунды.

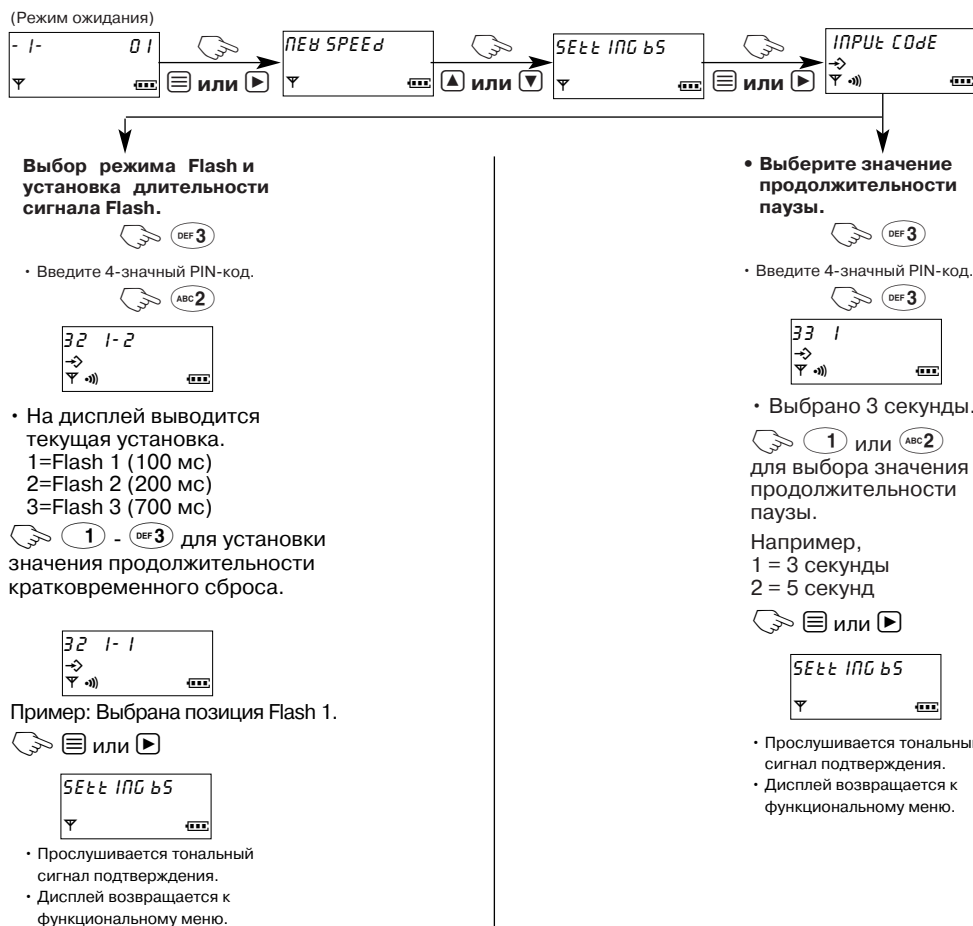



Установка PIN-кода для базового блока

Вы имеете возможность запрограммировать 4-значный пароль отдельно для переносной трубки и базового блока. Предварительная заводская установка каждого пароля – 0000. Изменение пароля способно предотвратить несанкционированное использование Вашего аппарата другим лицом.

Отмена регистрации переносной трубки

С каждой переносной трубки можно отменить регистрацию данной или любой иной переносной трубки.

(Режим ожидания)

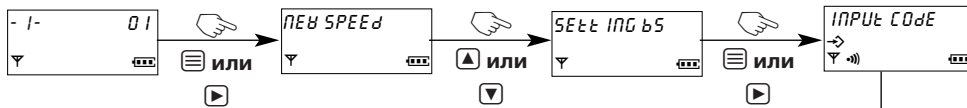

• Установите PIN-кода для базового блока.



- Введите 4-значный PIN-код.

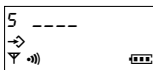

- Введите новый 4-значный пароль ДВА РАЗА.

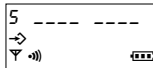

- Если второй раз PIN-код введен неправильно, прослушивается тональный сигнал ошибки.
- Если со второй попытки введено правильное значение, то прослушивается тональный сигнал подтверждения, и дисплей возвращается в режим ожидания.

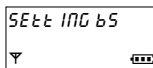

• Для отмены регистрации переносной трубки.



- Введите 4-значный PIN-код.

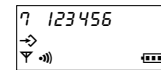

- На дисплей выводятся все зарегистрированные номера переносной трубки.

Например: **1** - **6** для выбора переносной трубки, регистрация которой отменяется.

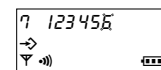

Пример: Для отмены регистрации выбрана переносная трубка **6**.

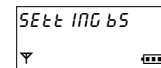

- Прослушивается тональный сигнал подтверждения.
- Дисплей возвращается к функциональному меню.

ПРИМЕЧАНИЕ: После завершения процедуры программирования пароля, у Вас нет возможности узнать его значение. Мы рекомендуем Вам записать пароль на бумаге. Если Вы забыли пароль, обращайтесь в ближайший к Вам сервисный центр фирмы Panasonic.

➔ Программируемые функции (на базовом блоке)

Ограничение вызова

Вы имеете возможность ограничить набор конкретных телефонных номеров на требуемой(ых) переносной(ых) трубке(ах). Телефонные номера, начинающиеся с определенных знаков, не могут быть набраны. Например, если в качестве номера ограничения вызова устанавливается сочетание знаков «00», то международные вызовы невозможны.

Для отдельной(ых) переносной(ых) трубки(ок) Вы имеете возможность назначить до шести номеров ограничения вызова (длиной до восьми знаков). Установите переносную(ые) трубку(и) с ограничением вызова и номер(а) ограничения вызова с помощью процедуры программирования. Предварительная заводская установка – OFF (ВЫКЛ).

(Режим ожидания)



• Для установки режима ограничения вызова

1.

2. Введите 4-значный PIN-код.

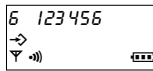

• На дисплее выводятся все зарегистрированные номера переносной трубки.

3. – для выбора переносной трубки с ограничением вызова.

• На дисплее мигает(ют) номер(а) выбранной переносной трубки.

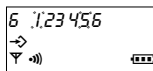

4.

5. Введите номер, вызов которого ограничен, длиной до 8 знаков.

• В случае неправильного ввода:

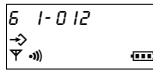

Пример: Введите 012.

6.

• Прослушивается тональный сигнал подтверждения.

• Для продолжения ввода номера введите следующий знак, затем .

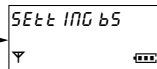

• Прослушивается тональный сигнал подтверждения.
• Дисплей возвращается к функциональному меню.

Для отмены функции ограничения вызова на переносной(ых) трубке(ах)

Выполните пункты 1 и 2, затем введите номер(а) переносной(ых) трубки(ок), на которой(ых) Вы намерены отменить функцию ограничения вызова. После выполнения этих действий для возврата переносной трубки в режим ожидания: затем .

Для отмены номера(ов) ограничения вызова

Выполните пункты 1 - 3, затем выберите номер ограничения вызова, который Вы намерены отменить, нажав кнопку . Затем: . После выполнения этих действий для возврата переносной трубки в режим ожидания: затем: .

Когда Вы набираете номер с ограничением вызова, данный вызов отсоединяется, и на дисплее мигает набранный номер. Пример: Номер с ограничением вызова – «00».





Автоматический выбор маршрута

Функция автоматического выбора маршрута (ARS) позволяет выбирать наиболее экономичный вариант услуги по предоставлению канала связи при направлении вызова на дальнее расстояние.

1. После подписки на услугу по предоставлению канала связи № 2 (доступно до 5 каналов связи) сохраните в памяти код канала связи № 2.
2. Затем сохраните в памяти коды зон (до 25 кодов) – тарифы за услугу по предоставлению канала связи № 2 ниже, чем канала № 1.
3. При наборе какого-либо кода зоны используется код канала связи №2. Если коды зон не будут записаны в памяти, нельзя будет набрать номера телефонов с кодом канала связи №2.

Пример: Код канала связи № 2: 01163 (Услуга по предоставлению канала связи № 2 дешевле.)

Код зоны: 0451

Набираемый номер: 0451-12345 – посылаемый номер: 01163-0451-12345.

Набираемый номер: 0531-12345 – посылаемый номер: 0531-12345.

- При наборе кода зоны не допускайте длительных пауз между номерами. Иначе во время пауз будет прослушиваться тональный сигнал занято, и Вы не сможете закончить набор номера. За сведениями о тарифах на телефонные коммуникации просьба обращаться в Вашу телефонную компанию.

Сохранение в памяти кода канала связи

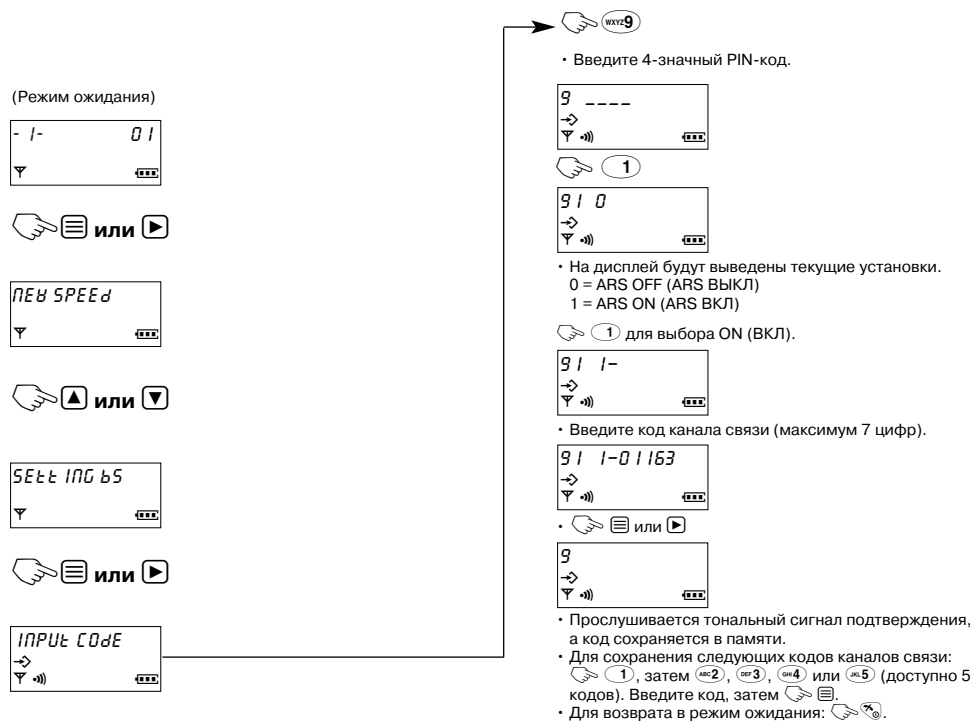

➔ Программируемые функции (на базовом блоке)

Автоматический выбор маршрута (продолжение)

- **Сохранение в памяти кода зоны.**
- **Установление отношения между кодом канала связи и кодом зоны –**
Пользователь может выбрать отдельный код канала связи для каждого кода зоны.

(Режим ожидания)



Сохранение кода зоны

- Введите 4-значный PIN-код.
- Введите код зоны.
- Введите код зоны.
- 1-й код зоны сохраняется в памяти
2-й код зоны выводится на дисплей.
- Введите код зоны.
- 3-й код зоны выводится на дисплей.
Введите код зоны если необходимо
(можно ввести 25 кодов).
- Прослушивается тональный сигнал, и установки сохраняются в памяти.

Установление отношения между кодом канала связи и кодом зоны

- Введите 4-значный PIN-код.
- На дисплей будет выведен 1-й индекс кода зоны.
- Для выбора номера кода зоны.
- Выбранный номер кода канала связи выводится на дисплей (по умолчанию установлен код 1).
- Для изменения кода канала связи.
- Прослушивается тональный сигнал подтверждения.

Сброс установок базового блока в исходное состояние

Данная функция предоставляет возможность базовому блоку одновременно сбрасывать значения перечисленных ниже параметров.

Указанные параметры устанавливаются в первоначальное состояние. Ниже перечислены предварительные заводские установки базового блока.

Функция	Первоначальная установка
Выбор звонка (трубки)	Все переносные трубки
Режим набора номера	Тональный
Продолжительность кратковременного сброса	200 миллисекунд
Продолжительность паузы	3 секунды
Установка функции ARS (автоматического выбора маршрута)	OFF (ВЫКЛ)
Код канала связи	Все свободны
Код зоны	Все свободны
Переносная(ые) трубка(и) с ограничением вызова	Все свободны
Номер(а) ограничения вызова	Все свободны
PIN-код базового блока	0000
Уровень громкости звонка базового блока	Средний
Текущее время	Значение не установлено

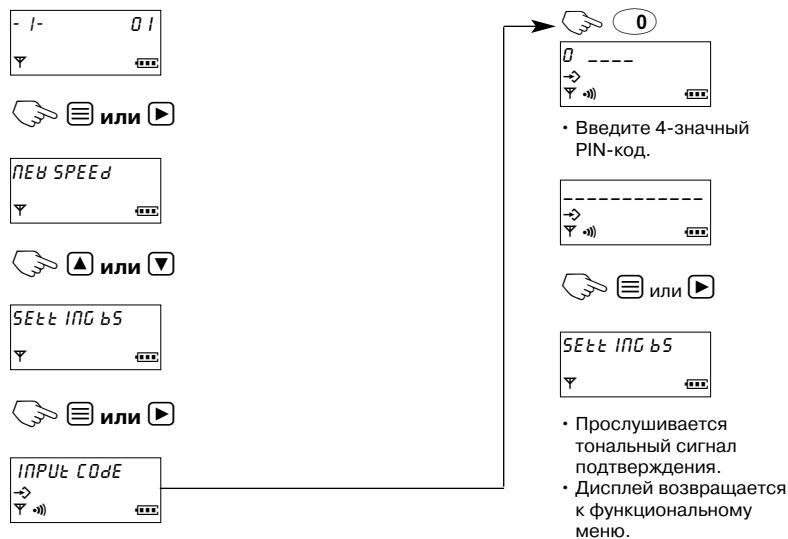

Сменные панели

Вы можете изменить внешний вид вашей переносной телефонной трубки за счет выбора варианта передней панели.

1. Снимите крышку аккумуляторного отсека, нажав и сдвинув ее по стрелке. Выньте аккумуляторы из отсека.
2. Сменная панель фиксируется защелками на базе правого и левого выступов. Откройте одну из защелок, нажав в горизонтальном ① и вертикальном ② направлении и немного потянув сменную панель ③, ④ вниз, как показано на рисунке.

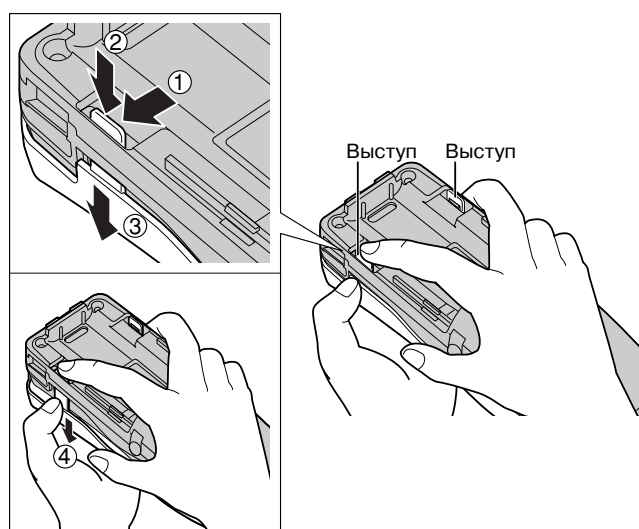

3. Таким же способом откройте вторую защелку, нажав в горизонтальном ① и вертикальном ② направлении и немного потянув сменную панель ③ вниз, а затем полностью снимите панель с переносной трубки.

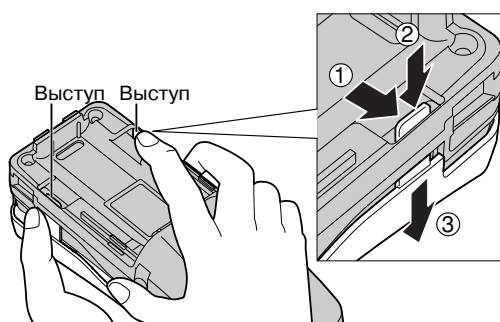

4. Установите новую сменную панель, вставив ее выступы в соответствующие пазы на переносной трубке.

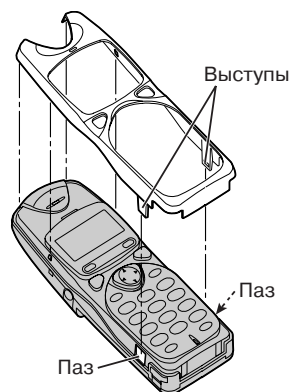

5. Защелкните сменную панель на трубке, нажав на нее в нижней ①, средней ② и верхней ③ части.

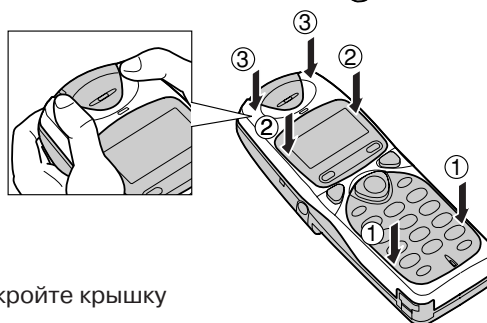

6. Присоедините аккумуляторы и закройте крышку аккумуляторного отсека.

Использование зажима для ремня

Благодаря зажиму для ремня Вы можете закрепить переносную трубку на ремне или кармане.

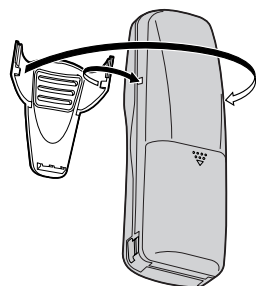

Чтобы снять зажим для ремня





Перед обращением за технической поддержкой

Проблема	Средство устранения
Аппарат не работает	<ul style="list-style-type: none"> Включите питание (стр. 12). Проверьте установки. Полностью зарядите аккумуляторы (стр. 7). Очистите зарядные контакты и повторите зарядку (стр. 7). Отсоедините адаптер сети питания и выключите питание для перезагрузки аппарата. Подсоедините адаптер сети питания и включите питание. Повторите попытку. Регистрация переносной трубки отменена или переносная трубка не зарегистрирована. Зарегистрируйте переносную трубку (стр. 36). Установите на место аккумуляторы переносной трубки и повторите попытку.
При нажатии кнопки  на дисплее мигает символ «Y» и звучит тональный сигнал предупреждения.	<ul style="list-style-type: none"> Вы находитесь слишком далеко от базового блока. Переместитесь ближе и повторите попытку. Подсоедините адаптер сети переменного тока.
При нажатии кнопки  звучит тональный сигнал занято.	<ul style="list-style-type: none"> Работает другая переносная трубка.
Номер не набирается.	<ul style="list-style-type: none"> Проверьте правильность выбора режима набора номера (стр. 42). Аппарат установлен в режим запрещения вызова. Отмените данный режим (стр. 33). Набранный номер относится к категории номеров ограничения вызова. Отмените данный номер (стр. 44). Установлен режим блокировки клавиатуры. Отмените данный режим (стр. 26).
Символ «Y» мигает на дисплее в процессе разговора, и вызов отсоединяется.	<ul style="list-style-type: none"> Переносная трубка находится за пределами радиуса действия. Переместитесь ближе к базовому блоку и повторите вызов. Подсоедините адаптер сети питания.
Электростатические помехи, включения/пропадания звука, затухания. Помехи от других электрических установок.	<ul style="list-style-type: none"> Расположите переносную трубку и базовый блок вдали от других электрических установок. Переместитесь ближе к базовому блоку.
Звонок переносной трубки не прослушивается.	<ul style="list-style-type: none"> Включите питание (стр. 12). Регулятор уровня громкости звонка установлен в положение OFF (ВЫКЛ). Выберите нужное значение уровня громкости (стр. 29).
Звонок базового блока не прослушивается.	<ul style="list-style-type: none"> Звонок уровня громкости звонка установлен в положение OFF (ВЫКЛ). Установите значение HIGH, MEDIUM или LOW (стр. 41).
Невозможно запрограммировать функциональные элементы, например, уровень громкости звонка телефонной трубки.	<ul style="list-style-type: none"> Программирование невозможно, пока аппарат находится в режиме разговора или внутренней связи. В процессе программирования не допускайте пауз продолжительностью более 60 секунд.
Невозможно сохранить номер телефона в памяти.	<ul style="list-style-type: none"> Когда аппарат находится в режиме разговора или внутренней связи, запись номера телефона в память не предусмотрена. При записи в память не допускайте пауз продолжительностью более 60 секунд.



Проблема	Средство устранения
В процессе программирования или поиска аппарат начинает звонить, и процедура программирования/поиска прекращается.	<ul style="list-style-type: none"> Для ответа на вызов снимите переносную трубку или . Повторите попытку с самого начала после сигнала отбоя.
Аппарат не обеспечивает вывод на дисплей номера телефона вызывающего абонента.	Обслуживающая Вас телефонная станция не поддерживает стандарт ETS 300 659.
Функция поискового вызова не реализуется.	<ul style="list-style-type: none"> Переносная трубка находится слушком далеко от базового блока. Абонент переносной трубки разговаривает с внешним абонентом.
Функция повторного набора не реализуется.	<ul style="list-style-type: none"> Номера доступа, введенные после нажатия кнопки , при повторном наборе не включаются в набираемый номер. Если длина последнего набранного номера превышает 24 знака, повторный набор данного номера не предусмотрен.
Переносная трубка, на которую направлен поисковый вызов, не отвечает.	<ul style="list-style-type: none"> Переносная трубка находится в другой зоне действия. Абонент переносной трубки разговаривает с внешним абонентом. Регистрация переносной трубки отменена или переносная трубка не зарегистрирована. Зарегистрируйте переносную трубку на базовом блоке (стр. 36).
При работе в режиме внутренней связи прослушиваются два тональных сигнала.	<ul style="list-style-type: none"> Имеет место прием вызова. Для ответа нажмите кнопку затем .
Неправильно набирается номер при подсоединении к УАТС.	<ul style="list-style-type: none"> Проверьте реализацию функции включения паузы (стр. 25).
Невозможно зарегистрировать переносную трубку в базовом блоке.	<ul style="list-style-type: none"> Базовый блок регистрирует максимально 6 переносных трубок, а переносная трубка регистрирует максимально 4 базовых блока. Введен неправильный пароль базового блока. Введите правильный пароль. Присутствуют помехи от других электрических установок. Расположите переносную трубку и базовый блок подальше от них. Вам необходимо завершить процедуру регистрации в течение 1 минуты после прослушивания тонального сигнала звонка, в противном случае процедура программирования аннулируется (стр. 36).
Уровень зарядки аккумулятора отображается неправильно.	<ul style="list-style-type: none"> Убедитесь в том, что правильно выбран тип аккумулятора (стр. 34).

➡ Перед обращением за технической поддержкой

Проблема	Средство устранения
Мигает символ «  » либо через каждые 15 секунд раздается короткий акустический сигнал.	<ul style="list-style-type: none">• Полностью зарядите аккумулятор (стр. 7).
Аккумуляторы заряжены полностью, но символ «  » мигает.	<ul style="list-style-type: none">• Установите новые аккумуляторы (стр. 7).• Очистите зарядные контакты и повторите процедуру зарядки (стр. 7).

Важная информация

Адаптер сети питания

В соответствии с п. 2С1.5 Закона Российской Федерации «О защите прав потребителей» производитель настоящим устанавливает срок эксплуатации адаптера сети питания в 7 лет с даты производства, при условии эксплуатации адаптера в строгом соответствии с руководством пользователя и применимыми техническими стандартами.

ПРЕДУПРЕЖДЕНИЕ:

1. Запрещается переделывать, дорабатывать или ремонтировать адаптер сети питания.
2. Запрещается отключать или подключать сетевую штепсельную вилку мокрыми руками
3. Не наступайте на сетевой шнур и не оставляйте его и сетевую вилку в местах, где их могут повредить.
4. Не размещайте адаптер сети питания в местах, где на него может попасть вода или большое количество грязи.
5. Не размещайте адаптер сети питания в местах, где он может легко упасть или подвергнуться воздействию сильной вибрации.
6. Не используйте адаптер сети питания, если штепсельная розетка не закреплена.
7. Запрещается использовать адаптер сети питания при напряжении, отличном от 220-230 В переменного тока.
8. Не используйте адаптер сети питания для питания других приборов.
9. Регулярно очищайте сетевую вилку от грязи.
10. Если аппарат длительное время не используется (несколько месяцев или более), отключите адаптер сети питания от сети.

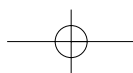
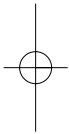
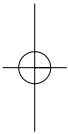

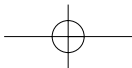
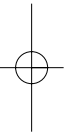
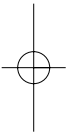

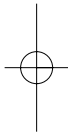
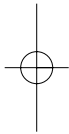

Kyushu Matsushita Electric (U.K.) Ltd.

Pencarn Way, Duffryn, Newport, South Wales, NP10 8YE, United Kingdom

Отпечатано в Тайланде

PQQX12932ZA AU0201LL0

