

Panasonic

Радиотелефон

Инструкция по эксплуатации



**SOUND
CHARGER**

KX-T9500/T9505/T9509-W

KX-T9501BX/T9511BX

KX-T9180BX/T9180LA

Содержание

Содержание.....	1
Расположение органов управления.....	2
Телефонная трубка КХ-Т9511ВХ.....	2
Телефонная трубка(КХ-Т9500, КХ-Т9505).....	3
Телефонная трубка(КХ-Т9501ВХ /Т9509-W/Т9180ВХ/Т9180LA).....	4
Базовое устройство.....	5
Зарядка батареи.....	5
Длительность использования батарей.....	6
Подготовка.....	6
Установка батареи в телефонную трубку.....	6
Установка крышки гнезда на базовом устройстве.....	6
Установка антенны на базовое устройство (только для КХ-Т9180ВХ/LA).....	7
Соединение.....	7
Осуществление и приём телефонных вызовов.....	8
Вызовы.....	8
Ответ на вызовы.....	9
Автоматический набор номера(только для КХ-Т9501ВХ/ КХ-Т9511ВХ/Т9509-W/Т9180).....	9
Занесение в память телефонных номеров.....	9
Набор запомненного в памяти телефонного номера.....	10
Набор телефонного номера одним нажатием(только для КХ-Т9501ВХ/ Т9511ВХ/Т9509-W/Т9180).....	10
Занесение телефонного номера в память.....	10
Набор запомненного в памяти телефонного номера.....	10
Другие функции.....	11
Поиск трубки.....	11
Использование службы ожидания вызова.....	11
Для пользователей офисной телефонной станции (местной АТС).....	11
Временный переход к тональному набору.....	12
Установка кода секретности.....	12
Дополнительная запасная батарея.....	12
Установка запасной батареи в базовое устройство.....	12
Замена батарей трубки на запасную.....	12
Установка зажима трубки.....	13
Определение неисправностей.....	13
Соединение с другим телефоном.....	14
Дистанция приема/передачи.....	15
Важные инструкции по безопасности.....	15

Предостережение:

ДЛЯ ПРЕДОТВРАЩЕНИЯ ВОЗГОРАНИЯ ИЛИ УДАРА ТОКОМ ОБЕРЕГАЙТЕ ИЗДЕЛИЕ ОТ ДЕЙСТВИЯ ДОЖДЯ ИЛИ ПОВЫШЕННОЙ ВЛАЖНОСТИ.

Расположение органов управления



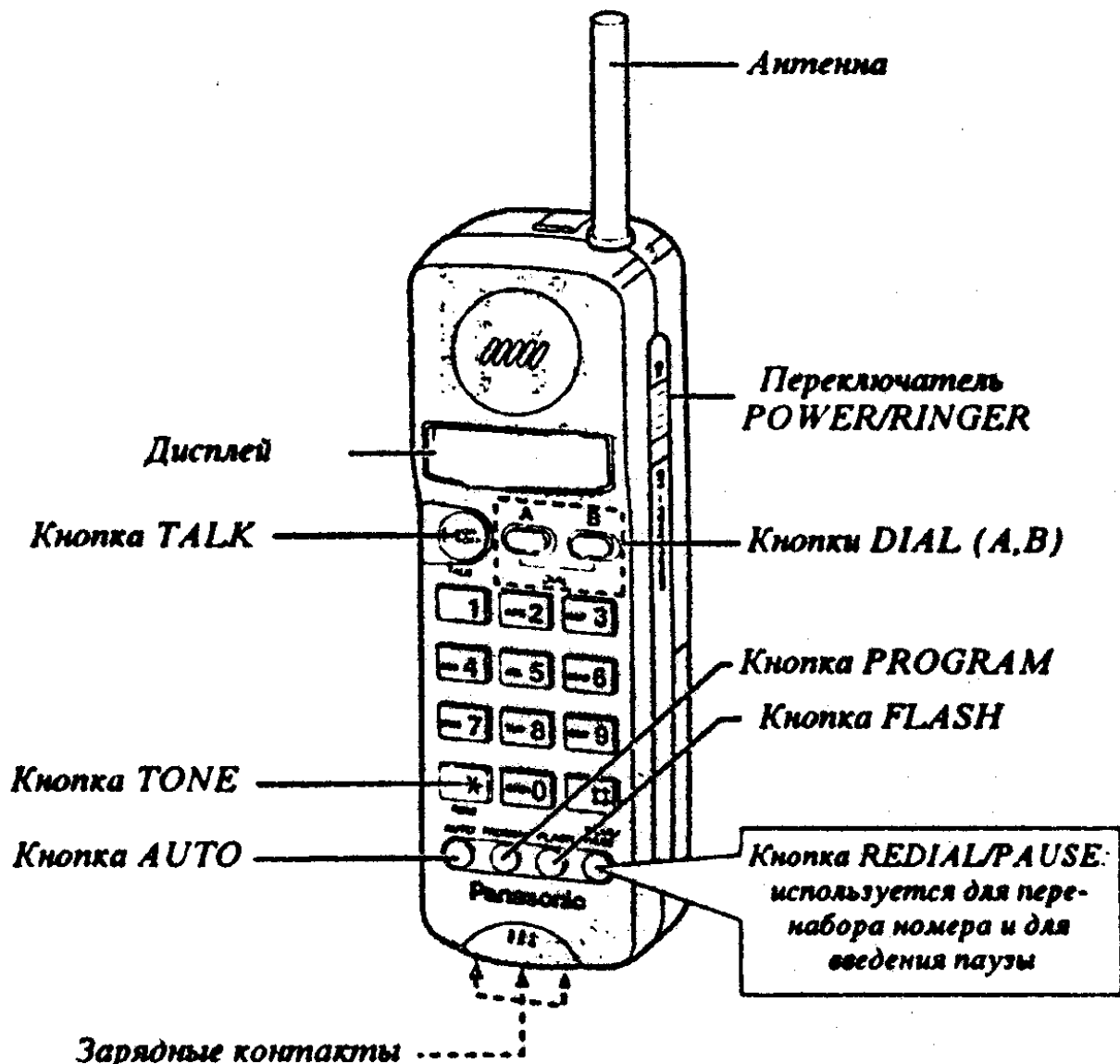

Телефонная трубка КХ-Т9511ВХ







Дисплей



(Указана вся возможная индикация.)

 01-03-40	Отображается продолжительность разговора (в данном случае: 1 час 3 минуты и 40 секунд).
	Трубка используется для ответа на вызов или для осуществления телефонного вызова.
 (Мигает)	Поступил внешний телефонный вызов.
Pro	Трубка находится в режиме программирования.
 (Мигает)	Базовый блок осуществляет вызов трубки (внутренняя связь).

 (Мигает)	Требуется перезарядка батареи трубки.
	Была нажата кнопка "#" при установленном тональном режиме набора (TONE).
	Была нажата кнопка "*" при установленном тональном режиме набора (TONE).
	Была нажата кнопка FLASH в режиме записи (во время записи) телефонных номеров в память.
	Была нажата кнопка REDIAL/PAUSE в режиме записи телефонных номеров в память или в процессе набора телефонного номера.

Телефонная трубка (КХ-Т9500, КХ-Т9505)

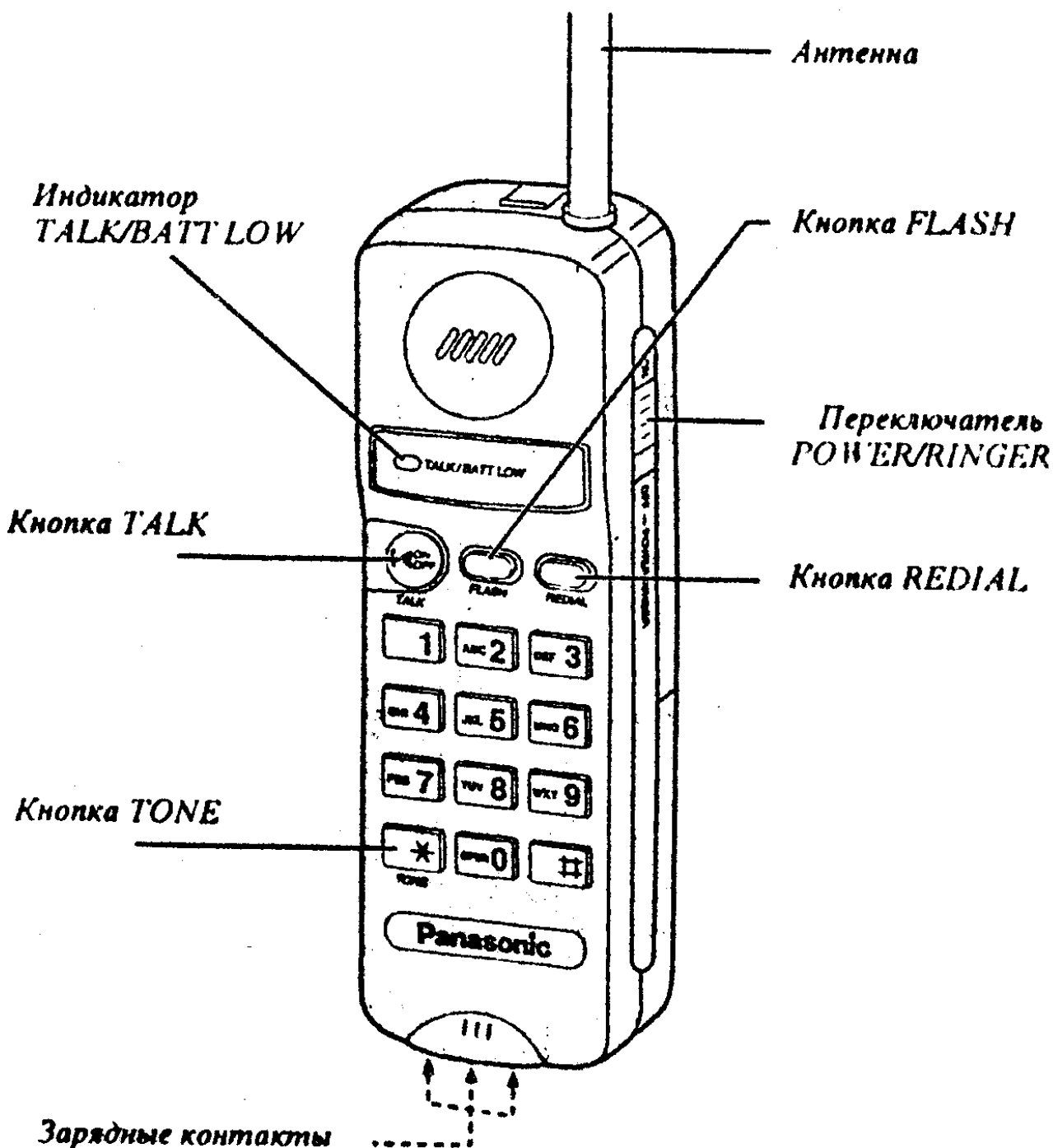

Телефонная трубка (КХ-Т9501ВХ / Т9509-В / Т9180ВХ / Т9180ЛА)

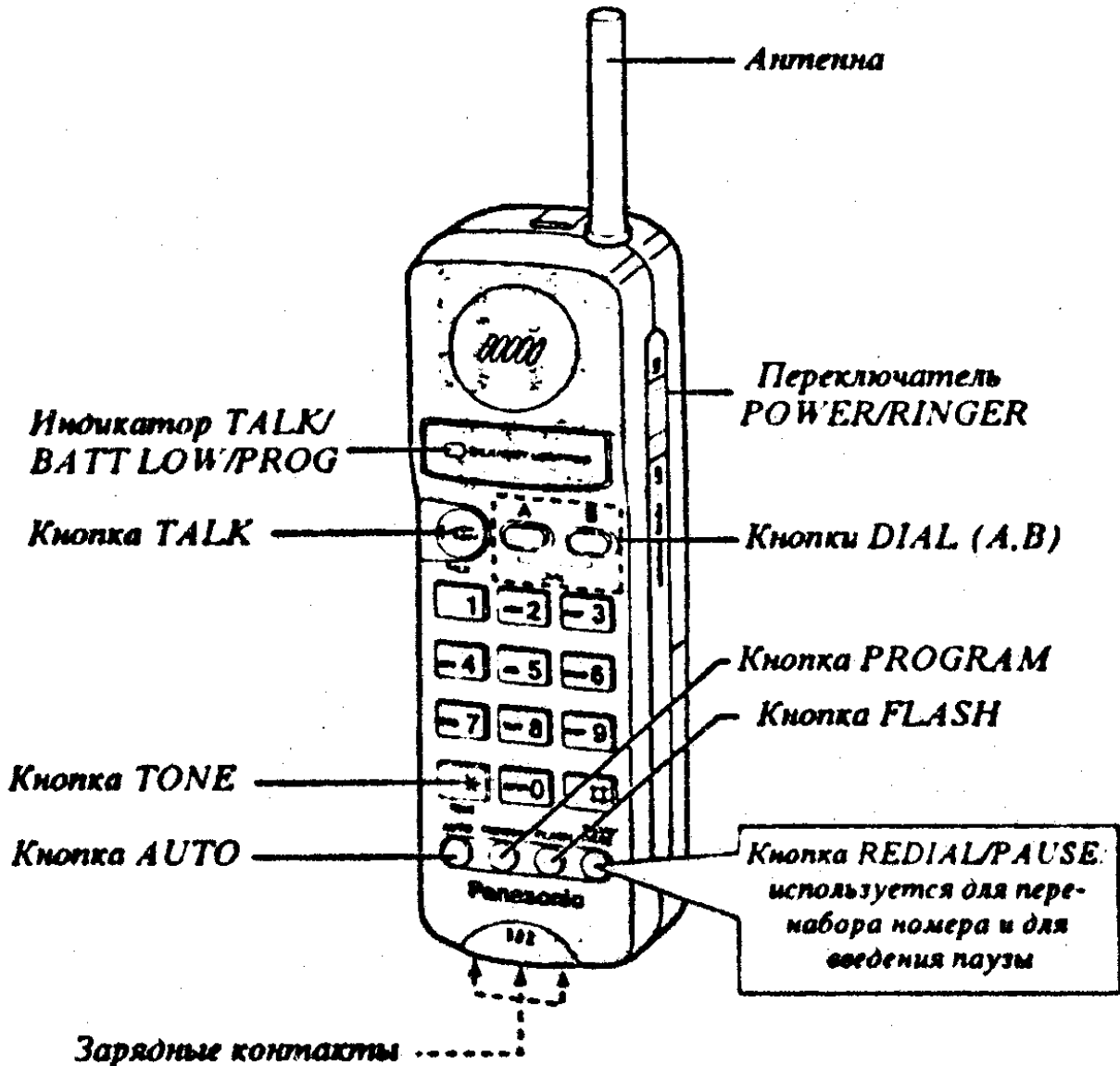

Принадлежности

<p>Блок питания 1</p> 	<p>Телефонный кабель 1</p> 	<p>Батарея 1</p>  <p>(Для КХ-Т9505 в комплекте 2 шт.)</p>	<p>Переходник 1</p>  <p>Только для КХ-Т9501 / Т9511 / Т9180ВХ/ЛА</p>
<p>Крышка трубки 1</p> 	<p>Крышка гнезда резерв. батареи 1</p> 	<p>Зажим для трубки 1</p> 	<p>Антенна 1</p>  <p>Только для КХ-Т9180ВХ/ЛА</p>

Базовое устройство

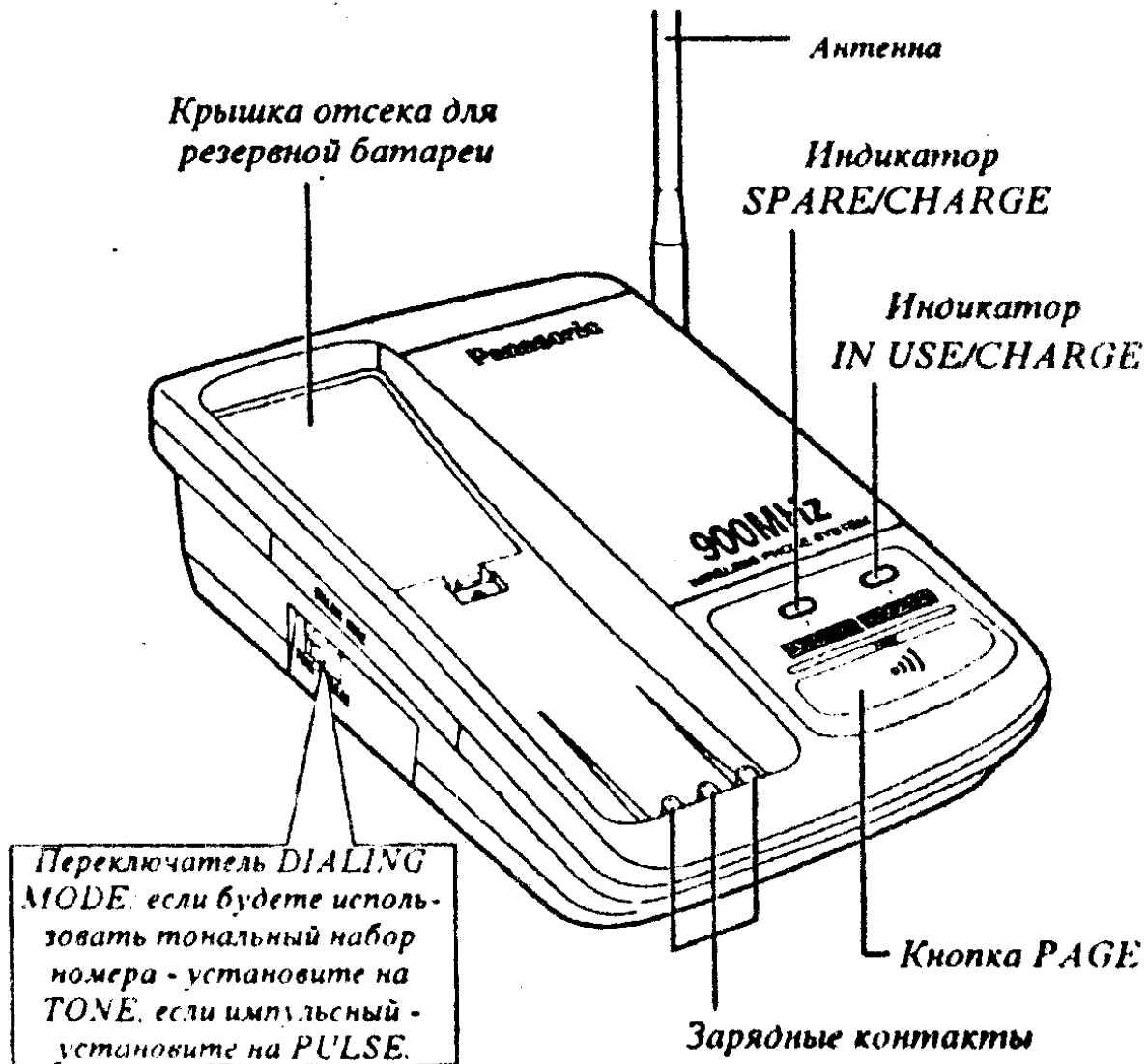

Зарядка батареи

Для использования телефонной трубки установите в неё батарею и зарядите её. Для этого положите трубку на аппарат примерно на 15 часов.

Трубка может помещена на базовое устройство так, чтобы кнопки номеронабирателя были обращены вверх. Во время зарядки батареи горит индикатор IN USE/CHARGE.

Опасности перезарядить батарею не существует. Когда батарея трубки полностью заряжена, вам не требуется класть трубку на аппарат для зарядки батареи трубки до тех пор, пока не начнёт мигать индикатор TALK/BATT LOW (TALK/BATT LOW/PROG) (для модели KX-T9511: пока на дисплее не начнёт мигать индикация: [000]).

- Очищайте зарядные контакты мягкой тканью раз в месяц, иначе батарея не будет заряжаться надлежащим образом.

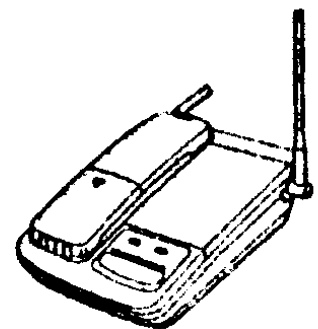

ИЛИ

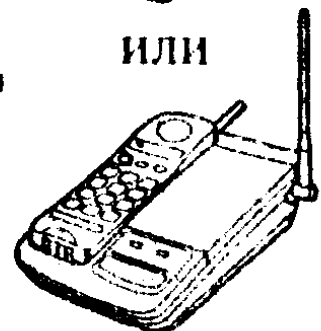

- Когда начнет мигать индикатор TALK/BATT LOW (TALK/BATT LOW/PROG) (для модели KX-T9511: когда на дисплее начнёт мигать индикация: [] или каждые 15 секунд слышны гудки, зарядите батарею.

- Если вы не хотите всякий раз ждать, пока зарядится разряжённая батарея, рекомендуем дополнительно приобрести запасную батарею.

(Для модели KX-T9505 запасная батарея входит в комплект поставки.)

См. стр. 12.

Длительность использования батарей

Когда батарея полностью заряжена:

При использовании телефона (TALK)	До 4,5 часов
При простое телефона (Stand-By)	До 7 дней

(Длительность работы батареи может изменяться в зависимости от условий использования и окружающей температуры)

Подготовка

Установка батареи в телефонную трубку

Установите батарею согласно направлению стрелки на батарее. Затем закройте крышку телефонной трубки.

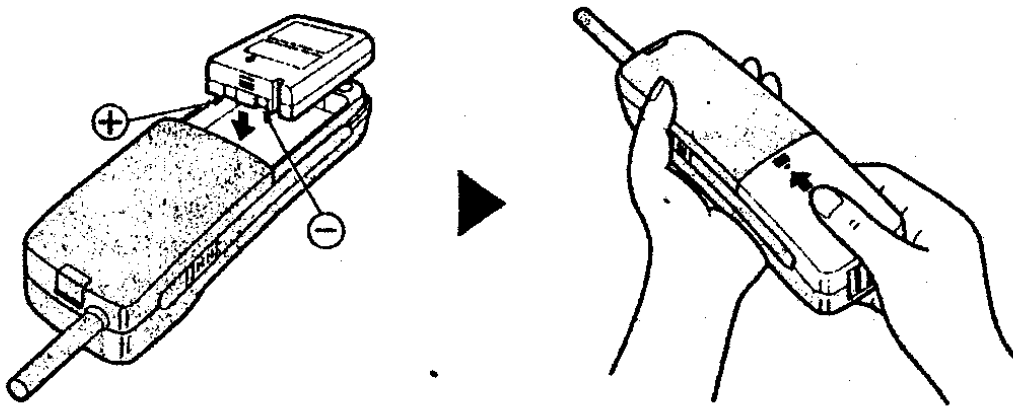

Установка крышки гнезда на базовом устройстве

Опустите крышку на гнездо как показано на рисунке. Установите батарею из комплекта устройства (KX-T9505) под крышку для её зарядки.

Для других моделей Вы можете установить приобретённую дополнительно запасную батарею.

Процедура установки описана на стр. 12.

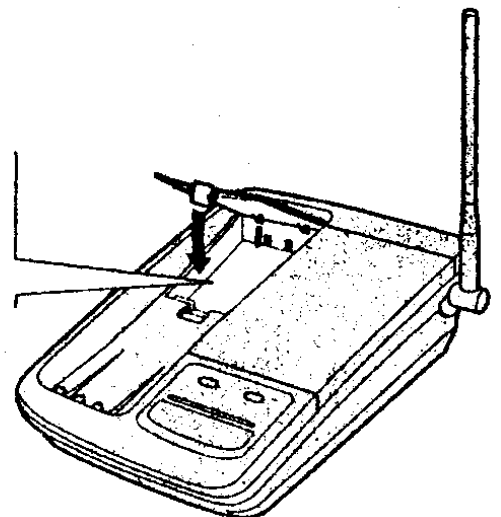

Установка антенны на базовое устройство (только для КХ-Т9180ВХ/LA)

Установите антенну на базовый блок, как указано на рисунке. Для обеспечения качества связи держите её всегда в вертикальном положении.

- При использовании нескольких базовых блоков установите их на достаточном расстоянии друг от друга, чтобы избежать взаимных помех.

Соединение

Модели КХ-Т9501ВХ/Т9511ВХ/Т9180ВХ

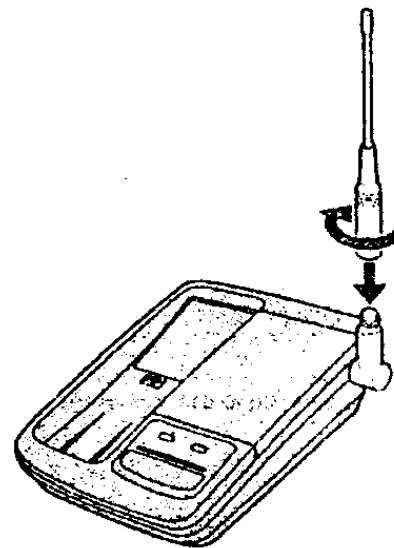

К розетке питания
(220-240 В, 50/60 Гц)



Переходник

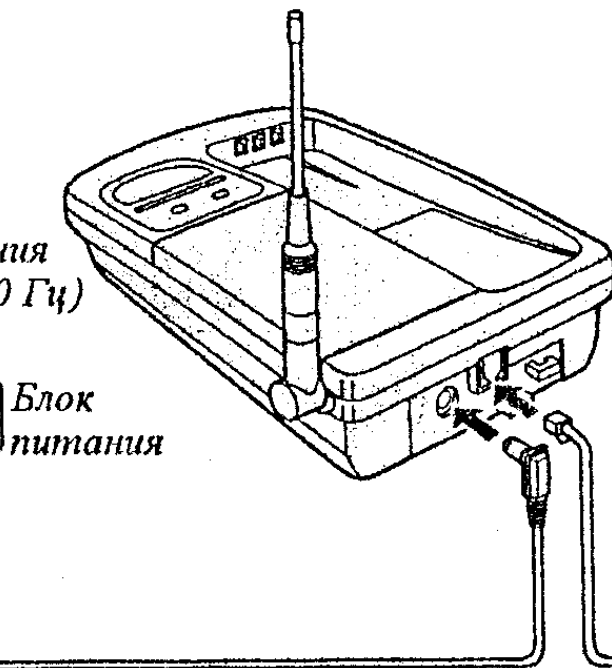

Блок питания

К телефонной розетке

Телефонный кабель

Модели КХ-Т9500/Т9505/ Т9509-В/Т9180LA

К розетке питания
(120 В, 60 Гц)



Переходник

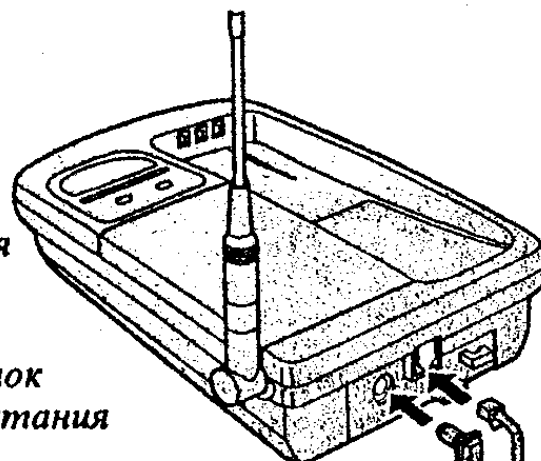

Блок питания

К телефонной розетке

- Для моделей *KX-T9500/T9505/T9509-W/T9180LA* используйте только блок питания *Panasonic KX-A11*. В комплект принадлежностей моделей *KX-T9500/T9505/T9509-W* не включён переходник. Для моделей *KX-T9501BX/T9511BX/T9180BX* используйте только блок питания *Panasonic KX-A11BM*. Блок питания должен быть постоянно включен в розетку.



- Блок питания может нагреваться при работе. Это нормально.
- Если Вы подключаете резервный телефон к этой же линии, см. с 14.

Осуществление и приём телефонных вызовов

Вызовы

1. Нажмите кнопку **TALK**. Вы услышите сигнал телефонной станции. Загорится индикатор **TALK/BATT LOW (TALK/BATT LOW/PROG)**. (Для модели *KX-T9511*: на дисплее появится индикация. )

2. Наберите номер телефона.

3. После разговора нажмите кнопку **TALK** или положите трубку на аппарат. Индикатор **TALK/BATT LOW (TALK/BATT LOW/PROG)** погаснет (для модели *KX-T9511*: индикация на дисплее погаснет).

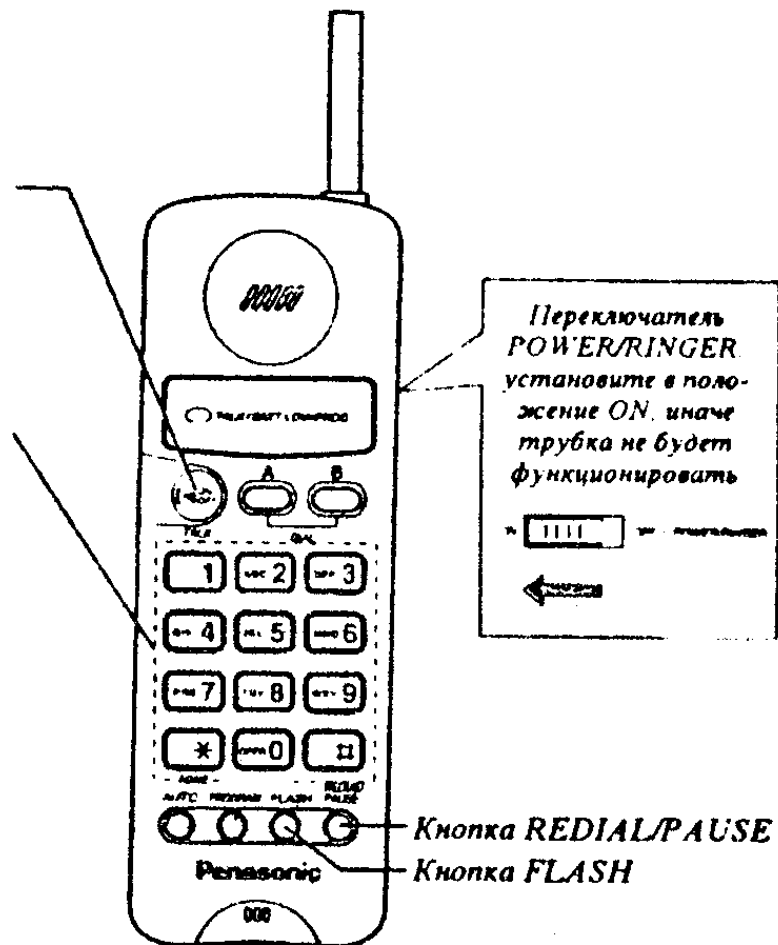

- На рисунке изображена трубка модели *KX-T9501BX/T9509-W/T9180*. Расположение органов управления на трубке модели *KX-T9500/T9505* см. стр. 2, 3.

- Если Вы услышите сигналы тревоги при выполнении действий пункта 1, подойдите ближе к базовому устройству или поместите трубку на базовое устройство. После чего попробуйте снова.

- Если Вы услышите сигналы тревоги при использовании трубки, значит Вы слишком удалились от базового устройства, подойдите ближе.

- Только для модели КХ-Т9500/Т9505/Т9509-В/Т9511ВХ: при нажатии кнопки TALK (см. п.1 выше) загорается подсветка клавиш номеронабирателя. Она гаснет через 10 секунд после набора номера.

Если Вы ошиблись при наборе

Нажмите сильно кнопку FLASH, затем наберите правильный номер.

Для повторного набора

Нажмите кнопку TALK чтобы услышать сигнал станции, затем нажмите кнопку REDIAL. Последний набранный номер автоматически наберется снова.

Ответ на вызовы

Если трубка снята с аппарата, нажмите кнопку TALK.

Если трубка положена на аппарат, просто поднимите ее

- Только для моделей КХ-Т9500/Т9505/Т9509-В/Т9511ВХ: при поступлении звонка загорается подсветка кнопок набора. Она погаснет примерно через 10 секунд после Вашего ответа на вызов.

Автоматический набор номера (только для КХ-Т9501ВХ/КХ-Т9511ВХ/Т9509-В/Т9180)

Кнопки номеронабирателя (0 - 9) могут использоваться как кнопки памяти для запоминания номеров телефонов.

Занесение в память телефонных номеров

Убедитесь в том, что переключатель POWER/RINGFR установлен в положение ON и индикатор TALK/BATT LOW/ PROG не горит. (На дисплее модели КХ-Т9511ВХ нет индикации: )

1. Нажмите кнопку PROGRAM. Индикатор TALK/BATT LOW/ PROG часто мигает, указывая на то, что устройство перешло в режим программирования. (На дисплее модели КХ-Т9511ВХ появится индикация: *Prog*.)

2. Введите телефонный номер (до 20-ти символов). Если Вы допустили ошибку, нажмите кнопку PROGRAM и начните заново с пункта 1.

3. Нажмите кнопку AUTO.

4. Нажмите кнопку номеронабирателя (0 - 9), которая будет служить для набора введенного выше телефонного номера. Таким образом телефонный номер занесён в память соответствующей кнопки номеронабирателя. Для занесения в память других телефонных номеров повторите Ваши действия с п.1 по п.4.

Проверка занесения телефонного номера в память

Для проверки повторно занесите телефонный номер в память той же кнопки номеронабирателя. Если после проделанных операций Вы услышите два сигнала, значит вновь запомненный телефонный номер совпадает с ранее запомненным. Если Вы услышите один сигнал, значит вновь запомненный номер не совпадает с ранее запомненным.

Удаление номера из памяти

Нажмите кнопку PROGRAM, затем нажмите кнопку AUTO. После этого нажмите кнопку номеронабирателя (0 - 9), соответствующую телефонному номеру, который Вы хотите удалить из памяти.

Набор запомненного в памяти телефонного номера

1. Нажмите кнопку TALK, чтобы услышать сигнал тел.станции.
2. Нажмите кнопку AUTO.
3. Нажмите кнопку номеронабирателя (0 - 9). Телефонный номер, соответствующий нажатой кнопке будет набран автоматически.

Набор телефонного номера одним нажатием (только для KX-T9501BX/ T9511BX/T9509-W/T9180)

Телефонный номер (до 20-ти цифр) может быть запомнен в память двух кнопок DIAL (A и B). Эти телефонные номера можно будет набирать одним нажатием кнопки.

Занесение телефонного номера в память

Убедитесь в том, что переключатель POWER/RINGER установлен в положение ON и индикатор TALK/BATT LOW/ PROG не горит. (На дисплее модели KX-T9511BX нет индикации:  .)

1. Нажмите кнопку PROGRAM. Индикатор TALK/BATT LOW/ PROG часто мигает, указывая на то, что устройство перешло в режим программирования. (На дисплее модели KX-T9511BX появится индикация: *Prog* .)
2. Введите телефонный номер (до 20-ти символов). Если Вы допустили ошибку, нажмите кнопку PROGRAM и начните заново с пункта 1.
3. Нажмите кнопки A или B. Таким образом телефонный номер занесён в память соответствующей кнопки.

Проверка занесения телефонного номера в память

Для проверки повторно занесите телефонный номер в память той же кнопки. Если после проделанных операций Вы услышите два сигнала, значит вновь запомненный телефонный номер совпадает с ранее запомненным. Если Вы услышите один сигнал, значит вновь запомненный номер не совпадает с ранее запомненным.

Удаление номера из памяти

Нажмите кнопку PROGRAM, затем нажмите кнопку AUTO. После этого нажмите кнопку номеронабирателя (0 - 9), соответствующую телефонному номеру, который Вы хотите удалить из памяти.

Набор запомненного в памяти телефонного номера

1. Нажмите кнопку TALK, чтобы услышать сигнал тел.станции.
2. Нажмите кнопки A или B. Телефонный номер, соответствующий нажатой кнопке будет набран автоматически.

Вы можете использовать специальную наклейку для записи номеров занесенных в память для автоматического набора и набора одним

нажатием. После записи телефонных номеров или соответствующих им названий наклейте её на устройство, как показано ниже:

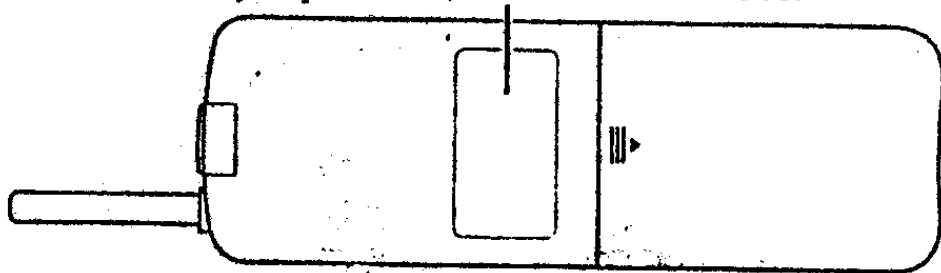

Другие функции

Поиск трубки

Эта функция поможет вам найти трубку, если вы забыли, где оставили ее. Вы также можете вызвать короткими гудками человека, находящегося рядом с трубкой, от базового устройства.

1. Нажмите PAGE. Будет мигать индикатор IN USE/CHARGE на базовом устройстве и раздаваться гудки в трубке. (На дисплее модели KX-T9511BX появится и будет мигать индикация: •||.)

2. Для прекращения вызова снова нажмите PAGE снова.

- Пользователь трубки может подтвердить получение вызова нажатием TALK. Трубка перестает гудеть и индикатор IN USE/CHARGE перестает мигать, а будет гореть постоянно. Для разрыва связи снова нажмите TALK. Индикатор IN USE/CHARGE погаснет. (На дисплее модели KX-T9511BX индикация погаснет.)

Использование службы ожидания вызова

(Для использования этой функции вы должны подключиться к службе ожидания вызова, представляемой вашей телефонной компанией.) Если вы слышите непрерывный гудок во время телефонного разговора, слегка нажмите кнопку FLASH. Первый вызов откладывается и вы можете ответить на второй вызов. Для возврата к первому разговору, снова нажмите FLASH. Второй разговор откладывается.

Для пользователей офисной телефонной станции (местной АТС)

Если телефон подключён к местной АТС, рекомендуем Вам нажимать клавишу REDIAL/PAUSE между кодом доступа к внешней линии и телефонным номером. Нажатие этой кнопки вводит паузу продолжительностью 3,5 секунды, что предотвращает ошибки набора при перенаборе или наборе номеров из памяти.

- Легкое нажатие кнопки FLASH позволяет Вам получить доступ к сервису, предоставляемому местной АТС (например, передача внешнего звонка).

Временный переход к тональному набору

Если на вашей линии используется дисковый набор, нажатие TONE (*) позволит вам временно изменить режим набора на тональный. Вы можете набирать номера для доступа к системе ответа или электронной банковской службе и т.д. Когда вы вешаете трубку, режим набора автоматически переходит на импульсный.

Установка кода секретности

Когда вы опускаете трубку на аппарат, он автоматически выбирает один из миллиона секретных кодов. Этот код позволяет избежать использования вашей телефонной линии другим беспроводным телефоном, расположенном недалеко от вашего базового устройства.

Дополнительная запасная батарея

Когда требуется зарядка батареи трубки, замените ее полностью заряженной запасной батареей. Это устраняет необходимость ждать зарядки батареи трубки. Используйте только батарею Panasonic KX-A43 для KX-T9500/T9505/T9509-W и только батарею Panasonic KX-A43BX для KX-T9501BX/T9511BX.

Установка запасной батареи в базовое устройство

Откройте крышку гнезда, нажав на зажим и подняв её. Установите запасную батарею согласно стрелке на батарее, затем закройте крышку. Загорится индикатор SPARE CHARGE.

- *Запасная батарея, установленная в базовое устройство заряжается всё время, пока адаптер переменного тока включен в розетку. Батарея не может перезарядиться.*

Замена батареи трубки на запасную

Производите замену за 5 минут, иначе Вы можете потерять содержимое памяти.

1. Установите переключатель POWER/PINGER в положение "OFF", чтобы избежать потери содержимого памяти. Снимите крышку трубки, выньте батарею.

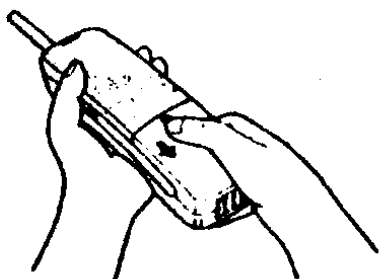

2. Поменяйте местами батарею трубки и запасную батарею, находящуюся в базовом устройстве.
(1) Выньте запасную батарею.

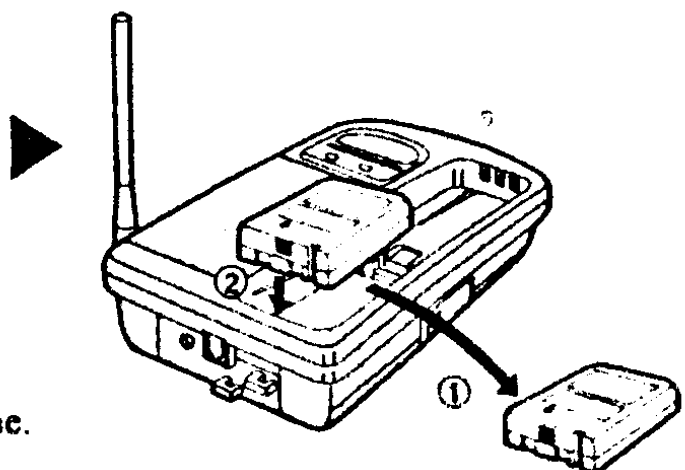

(2) Вставьте батарею из трубки в базовое устройство, соблюдая направление.

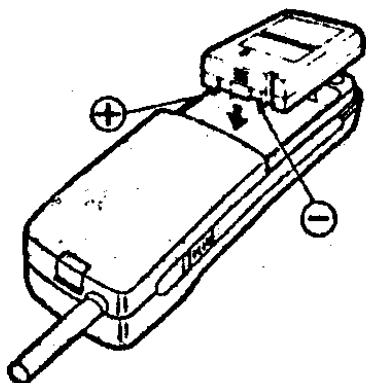

3. Вставьте запасную батарею в трубку, соблюдая направление.

Когда Вы выполните описанные выше операции, закройте крышку трубки и установите переключатель POWER/RINGER в положение "ON".

• Если уже после нескольких телефонных звонков мигает индикатор TALK/BATT LOW (TALK/BATT LOW/PROG) (на дисплее модели KX-T9511BX появится индикация: []) даже после того как батарея была полностью

заряжена, следует заменить батарею на новую. Не забудьте полностью зарядить новую батарею.

Внимание:

Приобретенное вами изделие содержит перезаряжаемую батарею.

Согласно законам, действующим в ряде стран, после окончания срока службы она должна быть утилизирована особым образом (и не может быть просто выброшена в городские мусоросборники). Согласуйте с местными властями способ утилизации или передачи использованной батареи.

Установка зажима трубки

Вы можете повесить телефонную трубку на свой карман, установив на ней зажим. Сдвиньте и выньте заглушку. Затем вставьте зажим.

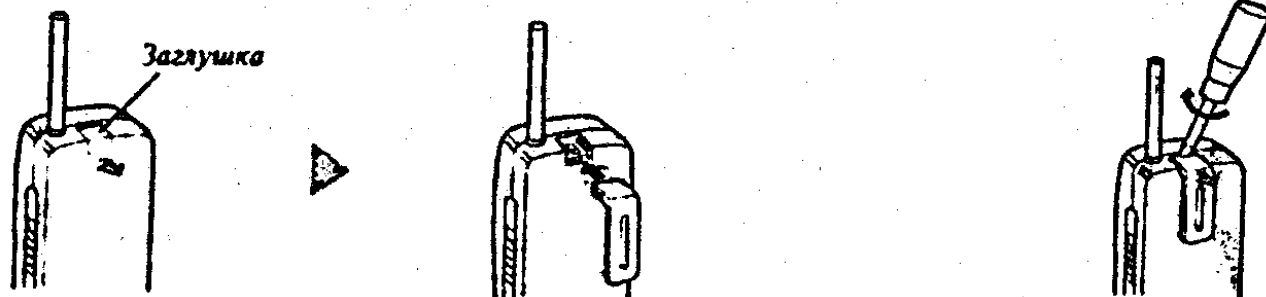

Удаление зажима трубки : сдвиньте зажим трубки в указанном направлении отверткой или подобным предметом.

Определение неисправностей

Аппарат не работает.

- Подготовка аппарата проведена неправильно.
- Батарея трубки разряжена. Замените батарею.
- Коды секретности трубки и аппарата не совпадают. Положите трубку на аппарат.
- Отключите блок питания от розетки, затем вновь включите.

Прерывания, затухает звук переговоров

- Удалите трубку и аппарат от электроприборов.
- Возможно, вы слишком удалились от аппарата. Подойдите ближе.
- Установите антенну базового устройства вертикально.

Трубка не работает или не звонит—

- Переключатель POWER/RINGER установлен на "OFF", поставьте на "ON".

Я не могу вызвать трубку с базового устройства.

- Установите переключатель POWER/RINGER на "ON".

- Трубка слишком далеко от аппарата или принимает внешний вызов.

Мигает индикатор TALK/BATT LOW(TALK/BATT LOW/PROG). (На

дисплее модели KX-T9511BX мигает индикация: [■ ■ ■] .) Каждые 15 секунд раздаются гудки.

- Полностью зарядите батарею.

- Если у вас есть полностью заряженная в аппарате запасная батарея, установите ее в трубку.

Я полностью зарядил батарею, но индикатор TALK/BATT LOW (TALK/BATT LOW/PROG) мигает. (На дисплее модели KX-T9511BX

мигает индикация: [■ ■ ■] .)

- Очистите зарядные контакты и снова зарядите батарею.

- Пора сменить батарею(она выслужила свой срок). Замените батарею на новую.

При работе адаптер переменного тока нагревается.

При зарядке батареи батарея и аппарат нагреваются.

Индикатор IN USE/CHARGE не гаснет пока трубка на аппарате.

- Это нормально.

При использовании трубки постоянно звучит сигнал тревоги.

- Быстро подойдите ближе к базовому устройству, иначе вызов прервется через 60 секунд.

- Убедитесь, что блок питания тока правильно подсоединён.

Я не могу использовать устройство при отключении питания.

- Устройство не работает во время отключения электропитания.

Рекомендуем Вам подключить резервный телефон к той же телефонной линии и пользоваться им во время отключения электропитания.

Соединение с другим телефоном

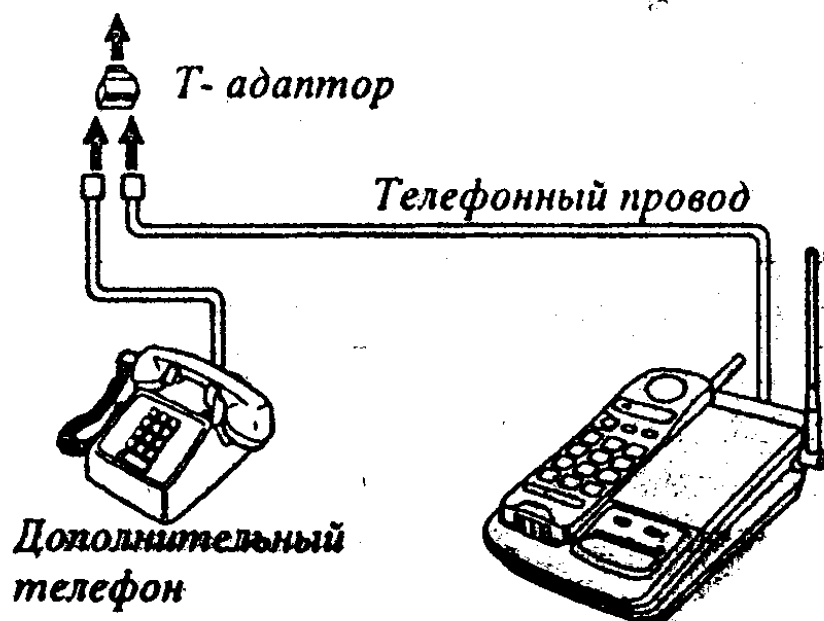

Аппарат не будет работать при отсутствии питания. Вы можете присоединить резервный телефон к той же линии и использовать его. Приобретайте Т-адаптер Panasonic KX-J66.

Дистанция приема/передачи.

Переговоры передаются между базовым устройством и трубкой посредством радиоволн. Дистанция приема/передачи определяется максимальной мощностью, допустимой правилами FCC, конструкцией дома, погодой и другими внешними факторами.

Обычно расстояние работы больше на улице, чем дома.

Препятствия типа стен, металлических шкафов и арматуры железобетонных конструкций могут сократить дистанцию приема/передачи.

Для увеличения дистанции приема/передачи

Лучше всего поместить аппарат в центре дома на возвышении, исключив помехи от электроприборов. Поднимите антенну для лучшего приема.

Помехи

Возможно появление шума или помех, вызванных случайными радиоволнами. Электрические приборы, такие как микроволновые печи, факсы, телевизоры, радио или компьютеры могут создавать помехи или сокращать дистанцию приема/передачи.

Если при разговоре с использованием трубки постоянно возникают помехи, поместите базовое устройство, а также телефонный провод или провод питания аппарата как можно дальше от электроприборов.

Важные инструкции по безопасности

При использовании этого устройства постоянно должны соблюдаться следующие меры предосторожности для уменьшения риска возгорания, удара электрическим током или травмы.

1. Прочтите и изучите все инструкции.
2. Следуйте всем предостережениям и инструкциям, имеющимся на аппарате.
3. Отключайте аппарат от розетки перед его чисткой. Не используйте жидких или аэрозольных очистителей. Используйте влажную ткань для очистки.
4. Не используйте аппарат в местах с повышенной влажностью, например возле ванны, раковины, мойки и т.п.
5. Установите аппарат надежно на неподвижной поверхности. Серьезное повреждение может произойти, если аппарат упадет.
6. Не закрывайте разъемы и отверстия аппарата, поскольку они обеспечивают вентиляцию и предотвращают перегрев. Никогда не помещайте аппарат возле батарей отопления или других местах, не обеспечивающих должную вентиляцию.
7. Используйте только источники питания согласно маркировке на аппарате. Если вы сомневаетесь в типе источника питания, проконсультируйтесь у дилера местной энергосети.
8. Не ставьте предметы на провод питания. Установите аппарат там, где никто не сможет наступить на провод.
9. Не перегружайте розетки и удлинители, поскольку это может привести к пожару или короткому замыканию.

10. Никогда не вставляйте посторонние предметы в аппарат через отверстия, поскольку это может привести к пожару или удару электротоком.

11. Для снижения риска электрошока не разбирайте аппарат, при необходимости ремонта обращайтесь в сервисный центр. Снятие крышек может подвергнуть вас риску удара током или другим опасностям. Неправильная сборка может вызвать короткое замыкание при последующем использовании.

12. Отключите аппарат из розетки и обратитесь в сервисный центр в следующих случаях:

А. Когда перегорела или сломана вилка или провод питания.

В. Если в аппарат попала жидкость.

С. Если аппарат вымок под дождем.

Д. Если аппарат не работает правильно при выполнении инструкций. Настраивайте только то, что описано в инструкции, поскольку неправильная настройка может вызвать дополнительную работу по ремонту квалифицированным техником.

Е. Если аппарат падал или повреждался.

Ф. Если аппарат без сомнения работает неправильно.

13. Во время грозы избегайте использования телефонов, за исключением радиотелефонов. Имеется опасность удара током от молнии.

14. Не используйте аппарат для сообщения об утечке газа вблизи от ее источника.

СЛЕДУЙТЕ ДАННЫМ ИНСТРУКЦИЯМ

Предупреждение:

Для снижения риска пожара или травмы прочтите и следуйте этим инструкциям.

1. Используйте только указанные типы батарей.

2. Не сжигайте батареи. Она может взорваться. Согласуйте утилизацию батарей с местными властями

3. Не вскрывайте и не ломайте батарею. Содержащийся в ней электролит активен, он вызывает коррозию материалов и может привести к повреждению глаз и кожи. Кроме того он ядовит.

4. Соблюдайте осторожность при работе с батареями чтобы не вызвать замыкание металлическими предметами, напр. кольцами, браслетами, ключами. Батарея или проводник может перегреться и вызвать ожог.

5. Заряжайте батарею для данного аппарата только согласно инструкциям и ограничениям, указанным в данном руководстве.

Установка:

1. Не осуществляйте проводку телефонного провода во время грозы.

2. Никогда не устанавливайте телефонные разъемы в сырых местах, если разъемы специально не предназначены для этого.

3. Никогда не дотрагивайтесь до изолированных телефонных проводов или выводов если телефонная линия не отключена.

4. Будьте осторожны при проводке или изменении телефонных линий.